

修理・お取り扱いのご相談は
まずお求めの取付店・販売店へ

取付店・販売店 〒

電話 —

転居や贈答品などでお求めの取付店・販売店へご相談できない場合は、商品名・品番をご確認のうえ、下記 TOTO 窓口までお問い合わせください。

お客様専用窓口

修理を依頼する前に「故障かな?と思ったら」(P.54 ~ 60) をご確認ください。
お問い合わせの際は、商品名・品番をご連絡ください。



商品のお問い合わせは

ご質問に自動でお答えします! (24 時間受付)

TOTO (株) ウォシュレット専用チャットへ

チャットボット <https://jp.toto.com/support>



TOTO (株) お客様相談室へ

TEL ☎ 0120-03-1010

FAX ☎ 0120-09-1010

受付時間: 9:00 ~ 17:00 (夏期休暇・年末年始を除く)



修理のご用命は

安心・信頼の

TOTO メンテナンス (株) 修理受付センターへ

ホームページ <https://www.tom-net.jp>

TEL ☎ 0120-1010-05

FAX ☎ 0120-1010-02

受付: 年中無休

受付時間: 8:00 ~ 19:00

訪問修理: 年中無休 (一部地域を除く)

営業時間: 9:00 ~ 18:00



交換部品・別売品のご購入は

TOTO メンテナンス (株) TOTO パーツセンターへ

TEL ☎ 0120-8282-55

FAX ☎ 0120-8272-99

受付時間: 平日 9:00 ~ 18:00 土・日・祝日 10:00 ~ 18:00

(夏期休暇・年末年始を除く)

※インターネットでの部品購入は TOTOWeb ショップへ (24 時間受付)

<https://www.toto.jp/ec/html/index.htm>



お客様からお預かりした個人情報は、関連法令および社内諸規定に基づき慎重かつ適切に取り扱います。
詳細は TOTO ホームページをご覧ください。

愛情点検

長年ご使用のウォシュレットの点検を!



こんな症状はありませんか?

- 水漏れする (配管接続部、ウォシュレット本体)
- ウォシュレット本体や便座にひびや割れが入っている
- 異常な音やこげ臭いにおいがする
- 電源コードを動かすと電源が切れたり入ったりする
- 電源プラグや電源コードが異常に熱い
- ウォシュレット本体や操作部が異常に熱い
- その他の異常や故障がある

ご使用中止

このような症状のときは、コンセントから電源プラグを抜き、止水栓を開めて、必ず TOTO メンテナンス (株) 修理受付センターにご相談ください。

※異常・故障状態のままのご使用は、火災、感電、室内浸水の原因になります。

こちらからはご要者登録はできません。
(メーカー管理用です。)



TOTO 株式会社

TOTO ホームページ <https://jp.toto.com>

2020.5.29
D07812

TOTO

ウォシュレット®
アプリコット

「ウォシュレット」は TOTO 株式会社の登録商標です。

取扱説明書 保証書付

有料で延長保証できます。

61 ページ



washLÉT
apricot

F3W・F3AW
F3・F3A
F2・F2A
F1・F1A

TCF4833 * R 型
TCF4733 * R 型
TCF4723 * R 型
TCF4713 * R 型

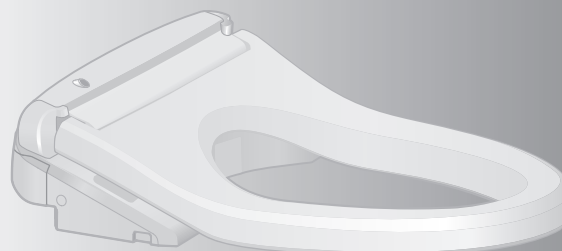
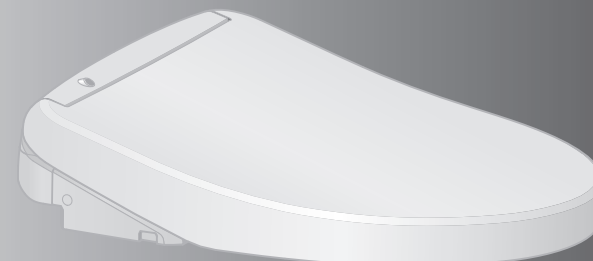

- このたびは、本製品をお買い求めいただきまして、まことにありがとうございます。この取扱説明書をよくお読みのうえ、正しくお使いください。
- この取扱説明書は大切に保管し、必要なときにお読みください。
- 保証書に、取付店名、取付日などが記入されていることを必ずお確かめください。

ご使用の製品名・品番をご確認ください。

製品名・品番を
便ふた裏などに記載しています。



お使いの機種によって使える機能が異なります。

お使いの機種をご確認のうえ、このチェック欄にチェック☑してください。

製品名
品番

便ふたなし 便ふた付

リモコン上側に「流す」ボタンが付いている機種です。

例： 大・小・eco小

機能	製品名(機種)	アプリコット				参照ページ	
		F3W	F3	F2	F1		
		F3AW	F3A	F2A	F1A		
	品番	TCF 4833*R型	TCF 4733*R型	TCF 4723*R型	TCF 4713*R型		
	お使いの機種						
基本機能	洗う	おしり洗浄	●	●	●	●	14・15
		おしりソフト洗浄					
		ビデ洗浄	●	●	●	●	
		ワイドビデ洗浄					
	洗いかたを変える	洗浄位置調節					
		水勢調節	●	●	●	●	
		ムーブ洗浄					
		マッサージ洗浄					
	かわかす	温風乾燥	●	●	●	-	
	温度を変える	温度調節	●	●	●	●	
せいきつ	においをとる	脱臭	●	●	●	●	18・19
		においきれい	●	●	-	-	
	きれい除菌水でせいきつに保つ	ノズルきれい	●	●	●	●	
		便器きれい	●	●	●	●	
水を流す	リモコン便器洗浄*1	-	-	-	-	15	
	オート便器洗浄*1	-	-	●*2	●*2	20・21	
便利機能	開閉する	リモコン便座・便ふた開閉	●	●	-	-	15
		オートふた開閉	●	●	-	-	
	光で演出する	やわらかライト	●	●	-	-	20・21
		瞬間暖房便座	●	-	-	-	
	便座を温める	暖房便座	-	●	●	●	-
		おまかせ節電	-	●	●	●	
便座の温度などを下げて節電する	スーパーおまかせ節電	●	●	●	●	24・25	
	タイマー節電	●	●	●	●		
お手入れする	ウォシュレット本体ワンタッチ着脱	●	●	●	●	30	
		便ふた着脱	●	●	●*3	●*3	31
	ノズルそうじ	●	●	●	●	32	
		抗菌	●	●	●	●	62

*1 F3W・F3・F2・F1(リモコン上側に「流す」ボタンが付いていない機種)では使用できません。
 *2 立って使用したときは、オート便器洗浄しません。
 *3 便ふた付の場合

せいきつを守りきれいを



自動でせいきつ機能がはたらきます。(詳しくはP.18・19)

	使用前	近づく	座る	立ち上がる
トイレ入室時の気になるにおいをとる		においきれい*4		
便器内のにおいをとる			脱臭	オートパワー脱臭
きれい除菌水で便器をせいきつに		便器きれい		便器きれい
きれい除菌水でノズルをせいきつに				ノズルきれい

*4 「においきれい」機能がある場合のみ

もくじ

安全上のご注意	4	はじめに
使用上のお願ひ	8	
各部のなまえ	10	
準備	12	
基本の使いかた	14	使いかた
自動でできること(せいきつ)	18	
脱臭/ノズルきれい/便器きれい 便器内LED/きれいサイン においきれい		
自動でできること(便利機能)	20	
オート便器洗浄/オートふた開閉 やわらかライト/瞬間暖房便座		
温度調節(温水/便座/乾燥)	22	
節電機能	24	
お手入れ	28	お手入れ
●電源プラグ	28	
●ウォシュレット本体	29	
●本体のすき間	30	
●ノズル	32	
ノズルそうじ		
●脱臭フィルター	33	
●においきれい	34	
●給水フィルター付水抜栓	35	
設定を変える	36	必要なとき
こんなときは	50	
●断水で水が流せないとき	50	
●リモコンで操作できないとき	50	
●脱臭が弱くなったとき	51	
●凍結予防をするとき	52	
●長期間使わないとき	53	
故障かな?と思ったら	54	
アフターサービス	61	
仕様	62	
重大事故防止のお願ひ	63	
交換部品/別売品	64	
製品の安全使用/ご愛用者登録	65	
定期的な点検	66	
保証書	67	

安全上のご注意

安全に関する重要な内容ですので、必ずお守りいただき、正しくお使いください。

表示と意味



警告 死亡や重傷を負う可能性がある内容です。



注意 傷害や物的損害が発生する可能性がある内容です。



してはいけない
禁止の内容です。



必ず実行していただく
強制の内容です。

警告

故障したままで
使いつづけない！

■故障したときは…

電源プラグを抜き、
止水栓を閉める

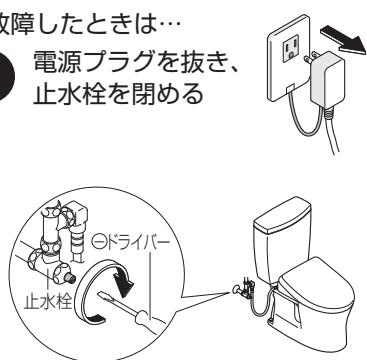

- 故障とは
配管や製品からの水漏れ、ひび割れ、異音や異臭、
発煙、製品が異常に熱い、便座クッションのはずれ、
便器の詰まりなど
- 故障したまま使いつづけると
火災、感電、発熱、ショート、けがや室内浸水の原
因になります。

■設置するときは…

- 車輦や船舶などの移動体に設置しない
(火災、感電、ショート、故障や、便座、
便ふた、ウォシュレット本体などがはず
れて落下することによるけがの原因)

■お使いのときは…

- 飲用可能な水以外は使わない
(故障や皮膚の炎症などの原因)
- 温風吹出口は、指や物を入れたり衣
服でふさいだりしない※1
(感電、故障やけがの原因)

■お使いのときや

お手入れ、点検のときは…

- ウォシュレット本体や電源プラグ
に、水やお湯、洗剤をかけない
(火災や感電、発熱、ショート、製品の
割れによるけがや室内浸水の原因)

■お手入れや点検のときは…

- 逆流防止装置は、定期点検する
(水が逆流し、人体に影響をおよぼす原因)
⇒アフターサービス
「定期点検のおすすめ」(P.61)

火災、感電、 発熱、ショートを 防ぐために

■電源コード、電源プラグなどは…

- ぬれた手で抜き差ししない
- 雷が発生しているときは、触れない
- 破損するようなことをしない
・引っ張る、ねじる、無理に曲げる、
傷をつける、加工する、
加熱する、重いものを
載せる、束ねる、挟み
込む、など
- ガタついているコンセントは使わない
- コンセントや配線器具の
定格を超えて使わない
・たこ足配線など
- 指定の電源(交流100V)以外で
使わない
- 給水ホースと電源プラグ・コンセ
ントを接触させない
(結露などによる、火災や感電の原因)
- 電源プラグの刃などについたほこり
は、定期的に取り除く
・プラグを抜き、かわい
た布でふいてください。
- 根元まで差し込む
- 抜くときは、電源プラグ
本体を持つ
・コードを引っ張ると、
プラグやコードが傷み
ます。
- コンセントに差し込
む際、電源プラグに
アース線を挟み込ま
ないようにする
(ショートの原因)

■設置するときは…

- 浴室など、湿気の多い場所に設置し
ない
- アース(D種接地)工事は、必ずする
(故障・漏電時の感電の原因)
・工事は、お近くの工事店に依頼してください。

■お使いのときや、 お手入れ、点検のときは…

- たばこなど、火気類を近づけない
- 分解や修理、改造はしない
- お手入れや点検のときは…
(ウォシュレット本体を取りはずすときなど)
- 必ず電源プラグをコンセントから抜く
(感電や誤作動による故障の原因)

身体への影響を 防ぐために

■お使いのときは…

- 便座に長時間座らない
(低温やけどの原因)
・低温やけどを防ぐために、次のようなかた
が使うときは、周囲のかたが、便座の温度
を「切」、乾燥の温度※1を「低」にしてください。
[自分で温度調節できないかた]
お子様、お年寄りなど、病気のかた、
身体の不自由なかた
[眠り込むおそれのあるかた]
かぜ薬など眠気を誘う薬の服用、深
酒、疲労の激しいかたなど
- 化学療法を受けているかた、免疫不全症のかた
など、極度に免疫力が低下して医師の治療を受
けているかたは、ご使用に際し医師に相談する
・身体への著しい障がいをおそれる
ことがあります。
- 電池の液が漏れて、身体や衣服に付着
したときは、きれいな水で洗い流す
(目や皮膚の障がいをおそれる原因)

※1 「温風乾燥」機能がある場合のみ

安全上のご注意 (つづき)

⚠ 注意

水漏れや 室内浸水を 防ぐために

■水漏れが発生したときは…

- 止水栓を閉める

■お使いのときは…

- 給水ホースを曲げない、つぶさない、カッターなどで傷つけない
- 使ったあとは、必ず水を流す
(便器が詰まることにより、汚水があふれて室内浸水したり、便器洗浄不良となる原因)
- 便器が詰まったときは、電源プラグを抜き、詰まりをとる
(オート便器洗浄^{*1}がはたらくと、汚水のあふれによる室内浸水の原因)
 - 市販の詰まり除去用の器具(商品名: ラバーカップなど)を使ってください。
- 便器やタンク、給水管や止水栓の結露は、かわいた布でふき取る
(結露水が、床にシミを作ったり、腐らせたりするおそれ)
 - トイレの換気を行うと、結露しにくくなります。

■お手入れのときは…

- 止水栓や元栓を開けたまま、給水フィルター付水抜栓を取りはずさない
(水が噴き出す原因)
- 給水フィルター付水抜栓を取りはずした場合は、確実に締める

■外気温が0℃以下になるときは…

- 凍結による破損の予防をする
(ウォシュレット本体内部や給水配管が凍結すると、内部の部品が破損し、水漏れの原因)
 - 水抜きを行ってください。
 - 暖房するなどしてトイレを暖めてください。

けがを 防ぐために

■お使いのときは…

- 破損部はさわらない
- 便座・便ふたを持って製品を持ち上げない
(ウォシュレット本体がはずれて落下するおそれ)
- ウォシュレット本体がガタついた状態で使用しない
(ウォシュレット本体がはずれて落下するおそれ)
- 座る動作に障がいのある方がご使用になる場合は、便座の固定部を専用部品に取り替える(有料)
⇒ TOTO メンテナンス(株) 修理受付センターへ
- ウォシュレット本体は、ベースプレートに「カチッ」と音がするまで確実に押し込む
 - 軽く手前に引っ張って製品がはずれないことを確認してください。
(ウォシュレット本体がはずれて落下するおそれ)

次のことにもご注意ください

■お使いのときは…

- 強い力や衝撃を与えない、便座・便ふたやウォシュレット本体の上に乗らない、重いものを載せない
(割れたり、ウォシュレット本体がはずれて落下することによるけがの原因。製品が破損して、けがや室内浸水の原因)
- 電池の＋表示をよく確かめて入れる
- 使い切った電池は、早めに取り出す
- 電池を交換するときは、
 - 2本同時に新しい電池と入れ替える
 - 新しい電池2本の銘柄をそろえる
[銘柄の指定なし]
(電池の液漏れ、発熱、破裂や発火の原因)

■お手入れのときは…

- プラスチック部分(ウォシュレット本体など)や給水ホースは、うすめた台所用中性洗剤を使う
 - トイレ用や住宅用洗剤、ベンジン、シンナー、クレンザー、ナイロンたわしなどは使わない
(故障やプラスチックを傷め、割れてけがや、給水ホースが傷むと水漏れの原因)
- 長期間使わないときは…
 - 止水栓や元栓を閉めて水を抜き、安全のため電源プラグを抜く
 - 再使用時は、一度通水してから使ってください。
(火災や発熱、腐敗した水による皮膚の炎症の原因)
- リモコンから電池を取り出しておく
(電池の液漏れの原因)

*1 「オート便器洗浄」機能がある場合のみ

使用上のお願い

■誤作動などを防ぐために

- 人体検知センサー、リモコン送信部・受信部をふさがない

<人体検知センサーについて>

人体検知センサーは2種類あります。

- 人体検知センサーAは熱の変化を検知するものです。
 - ・夏場など室温が30℃を超えると検知しにくい場合があります。
 - ・太陽光が直接センサー部に当たったり、トイレ室内に暖房機器があると熱でセンサーが誤検知し、オートふた開閉などの機能が自動で作動する場合があります。
 - ・トイレのドアが開いている場合にトイレの前や横を通過する人を検知する場合があります。
- 人体検知センサーB^{*1}は人が便器の前に立っていることを検知するものです。
 - ・人体検知センサーB^{*1}からは図のように赤外線が出ています。この赤外線方向線上人がくると検知します。
 - ※小さなお子様などが使用される場合は、センサーが検知しにくいことがあります。

人体検知センサーA (熱の変化を検知) 人体検知センサーB^{*1} (人が立っていることを検知)



<着座スイッチについて>

- 便座に座ると着座スイッチが入り、各機能が使えます。(着座スイッチが入ると「カチッ」という音がします。)

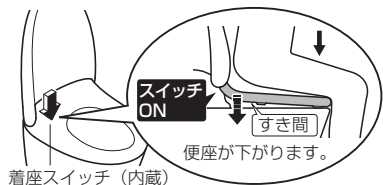

- 便座に深く腰かけてください。便座に浅く座ると着座スイッチが入らない場合があります。



お知らせ

- ・体重の軽いお子様が使用されるときは、着座スイッチが入りにくい場合があります。
- ・便座が上下する構造のため、便座クッションと便器の間にすき間を設けています。

※1 F2・F2A・F1・F1A以外

■正しくお使いいただくためのご注意

- 長時間の洗浄や洗いすぎに注意してください。(目安:約10秒~20秒) また、局部内は洗わないでください。
 - ※常在菌を洗い流してしまい、体内の菌バランスが崩れる可能性があります。
- 習慣的に便意を促すためには使用しないでください。また、洗浄しながら故意に排便しないでください。
- 局部に痛みや炎症などがあるときは、使用しないでください。
- 局部の治療・医療行為を受けている方のご使用については、医師の指示を守ってください。

■傷つきや破損を防ぐために

- ウォシュレット本体、リモコンなどプラスチック部分は、水でぬらしたやわらかい布をよくしぼって、ふく
- 便ふたに寄りかからない



かわいた布など



■誤作動や故障を防ぐために

- 落雷の可能性があるときは、電源プラグを抜いておく
- 便座・便ふたカバーは取り付けできません。(人体検知センサーや着座スイッチが正常に検知しない、また便座・便ふたが正常に開閉しない原因)



- トイレ室内に冷暖房器具を設置するときは、ウォシュレット本体に冷暖房の風や熱が直接当たらないようにしてください。(安全装置が誤作動する原因)
- ウォシュレット本体や便座、ノズルに小便をかけない(故障や変色の原因)
- リモコンの操作面に強い力を加えない
- タンクの手洗い鉢(手洗い付の場合)でにおいきれいカートリッジを洗わない^{*1}(タンク内部にごみが付着し、止水・便器洗浄不良の原因)
- トイレ用洗剤で便器を掃除するときは、3分以内に洗い流し、便座・便ふたは開けたままにしておく(洗剤の気化ガスがウォシュレット本体内に入ることによる、故障の原因)
 - ・便器に残った洗剤はふき取ってください。
- 便ふたをはずしたまま使用しない
 - ・便ふたを取りはずしてご使用になるとき(便ふた付の場合)は、別途スパーサーが必要です。ご購入はTOTOメンテナンス(株)TOTOパーツセンターへご連絡ください。(裏表紙)
- 直射日光を当てない(変色や暖房便座の温度ムラ、リモコンでの作動不良、温度変化によるウォシュレット本体の誤作動の原因)
- ラジオなどは、ウォシュレット本体から離して使う(ラジオに雑音が入る原因)
- 幼児用補助便座、やわらか補高便座などは、使用後取りはずす(取り付けたままだと、一部の機能が使えない原因)
- 便座・便ふたの上にものを置かない、手で押さえない(着座スイッチが入り、リモコンのボタンに触れたときノズルから温水が出て、床などをぬらす原因)

水まわり用車いすをご使用の方へ

設定の変更が必要です。

⇒ お問い合わせはTOTO(株)お客様相談室へ

各部のなまえ

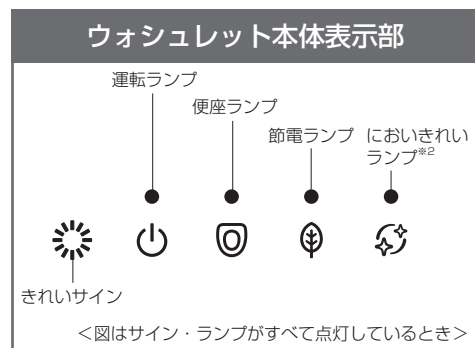

■レストパルの場合
電源プラグと止水栓は
キャビネット内です。
(詳しくは、レストパル
取扱説明書)

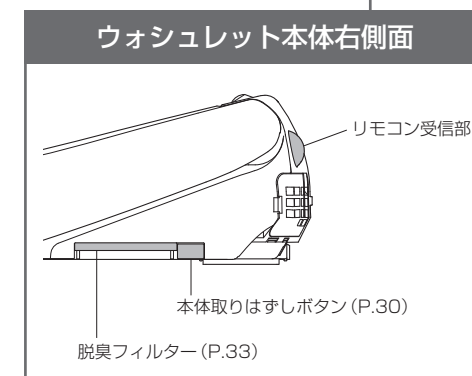
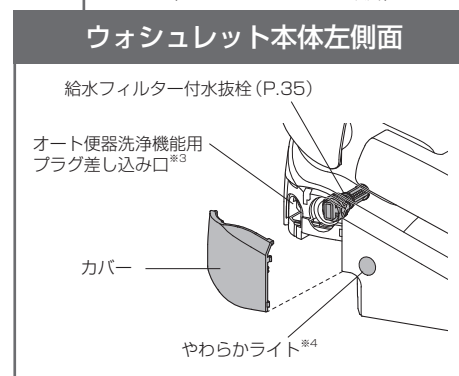
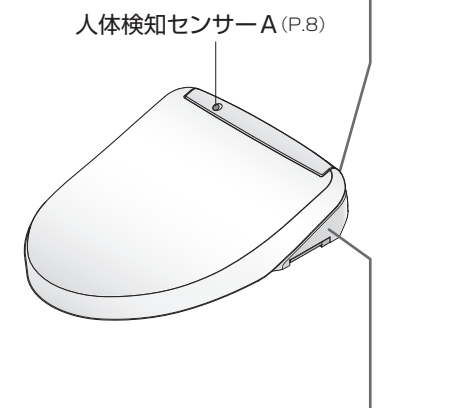
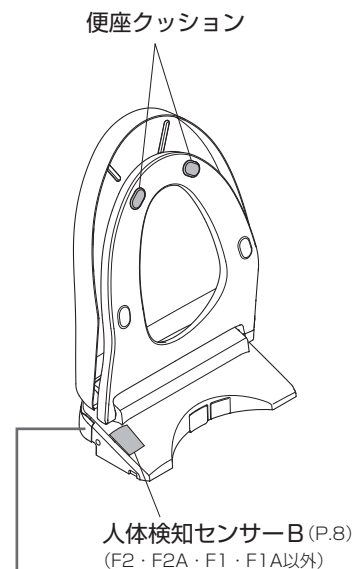
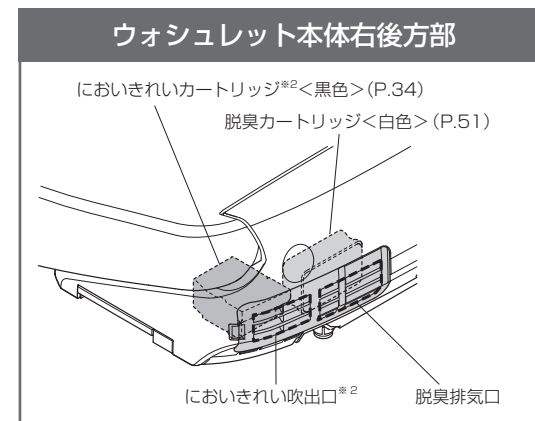
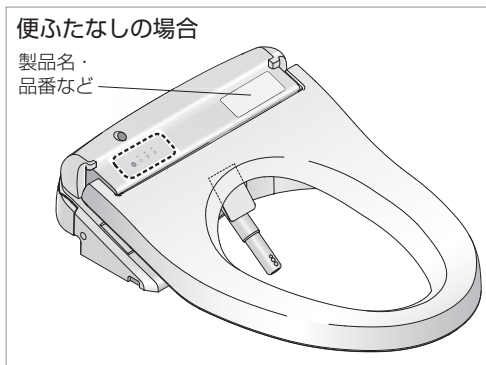
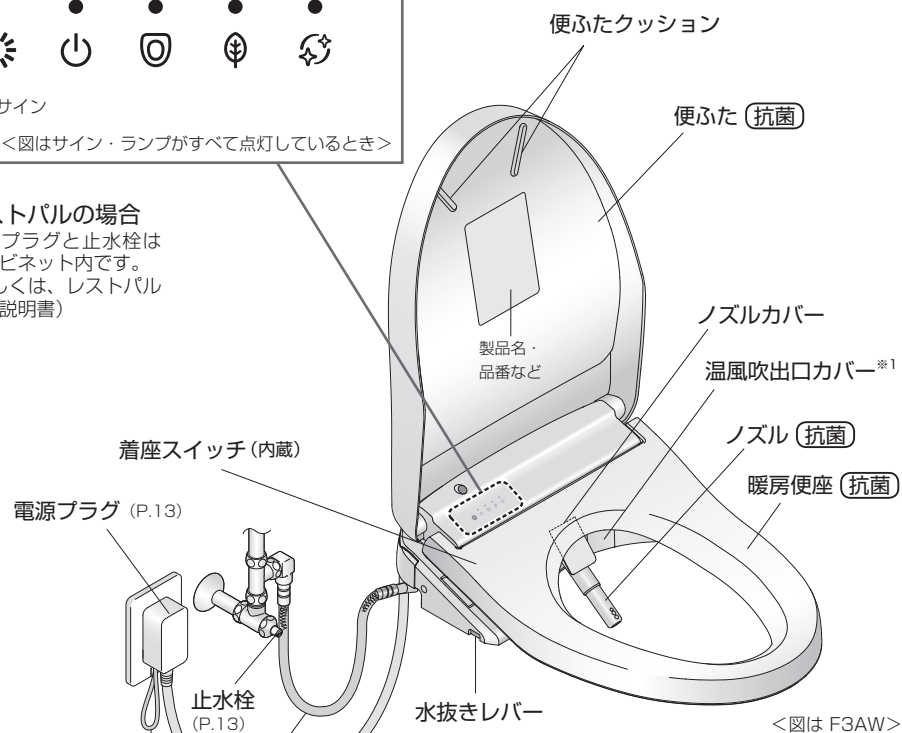

・この説明書は便ふた付のイラストにて説明しています。

※1 「温風乾燥」機能がある場合のみ
※2 「においきれい」機能がある場合のみ
※3 「オート便器洗浄」機能がある場合のみ使用します。
※4 「やわらかライト」機能がある場合のみ



◆で項目の枠を動かし、◀▶で設定を選ぶ

リモコンに貼る点字シールを無料で準備しています。

ご希望のかたは、TOTOホームページ「カタログ請求」よりご請求ください。
 〈TOTOホームページ〉<https://jp.toto.com>
 インターネット環境がない場合はTOTO(株)お客様相談室へご相談ください。
 (カタログNo.1529)

1.電池を入れる

1 リモコンをハンガーから取りはずす

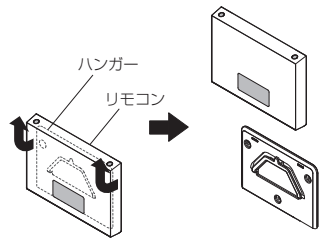

2 電池カバーを開き、単3乾電池を2本入れる

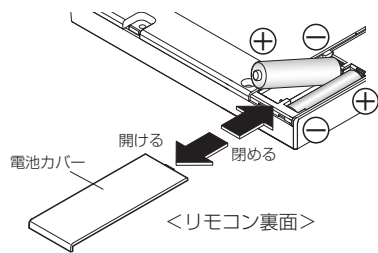

3 リモコンをハンガーに取り付ける

- 電池について
- 電池は、アルカリ乾電池をご使用ください。
 - 電池の破裂や液漏れなどを防ぐために、「安全上のご注意」を必ずお守りください。(P.5、7)

2.時刻を合わせる

1 メニュー/戻る 押す



2 ▲▶で「時刻設定」を選び 決定 押す

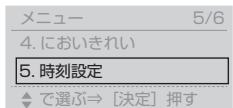

•機種によって設定項目と番号が異なる場合があります。

3 ◀▶で時刻を合わせる

•長押しすると、速くすすむ



•設定中約60秒以内に次のボタンを押さないと、初期画面に戻る
 →手順1からやり直す

4 決定 押す

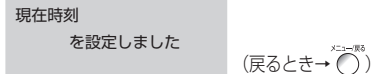

3.電源を入れる

1 電源プラグを差し込む
 (ノズルがいったん出て戻る)

2 電源プラグの作動確認をする※1

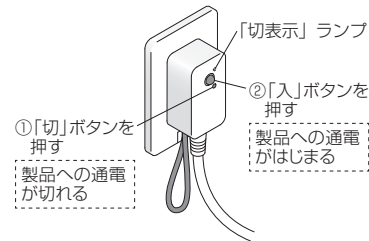

「切表示」ランプが、
 ①で点灯、②で消灯すれば正常です。

3 「運転」ランプの点灯を確認する

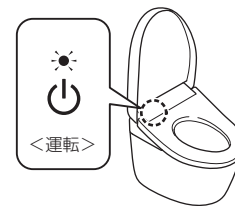

※1 電源プラグには、製品内部で漏電が起きたときに、製品への通電を切る「漏電保護機能」がついています。正しく作動するか確認してください。

4.止水栓を開ける

1 止水栓を全開にする

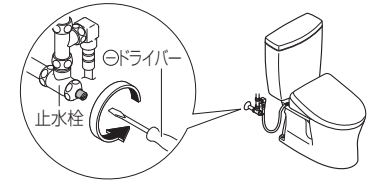

基本の使いかた

リモコンのボタンを押してウォシュレット本体が信号を受け付けると、電子音が鳴ります。

洗う

おしり洗浄

おしりソフト洗浄
●ソフトな水流で包み込むように洗う

ビデ洗浄

ワイドビデ洗浄

●広い範囲をやさしく洗う

かわかす

止める

止

温風乾燥^{※1}

■ノズルきれいボタン (P.19)
きれい除菌水でノズルを洗浄する
●洗浄機能(おしり・ビデなど)を使用したときに、自動でノズルを洗浄することもできます。(P.18)

■においきれいボタン^{※2} (P.18)
トイレ入室時の気になるにおいをとる

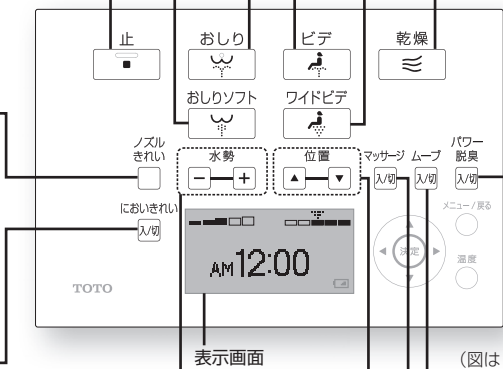

■パワー脱臭ボタン
ボタンを押すと、吸い込む力をアップしてにおいをとる
●便座に座らないと、使えません。
●切らずに立ち上がったときは、約60秒後に自動で止まります。

(図は F3AW)

●「おしり」「おしりソフト」「ビデ」「ワイドビデ」使用中にボタンを押すと使える機能です。

お知らせ
●便座に深く腰かけると、洗浄の位置が合いやすく、水の飛び散りが少なくなります。

■水勢調節 (5段階) ■洗浄位置調節 (5段階)

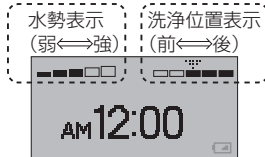

リモコンで便器洗浄や便ふた・便座の開閉をするとき

流す

大洗浄

小洗浄

eco小洗浄^{※3}

●男子小用時やお手入れなど、トイレットペーパーを流さないとき

開閉する

便座開閉^{※2}

便ふた開閉^{※2}

■便器洗浄

便器やタンクの種類によって、ボタンの種類は異なります。

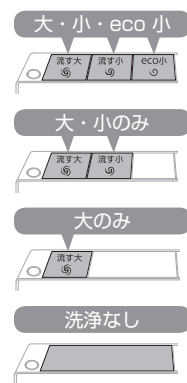

■便座・便ふたの開閉

オートふた開閉付の機種は、リモコンでも操作できます。

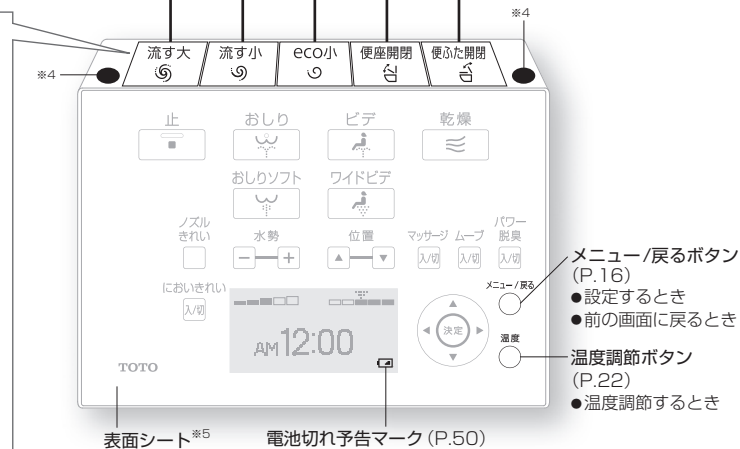
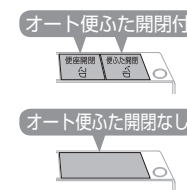

- ※1 F1・F1A以外
- ※2 F2・F2A・F1・F1A以外
- ※3 汚物やトイレットペーパーを流すときには使用しないでください。
- ※4 リモコン送信部
- ※5 表面シート、ボタンは「抗菌」です。

おしり洗浄・おしりソフト洗浄・ビデ洗浄・ワイドビデ洗浄について

- おしり洗浄・おしりソフト洗浄は、排便後の局部周辺に付着した汚れを洗い流す機能です。
- ビデ洗浄・ワイドビデ洗浄は、生理時など局部周辺に付着した汚れを洗い流す機能です。
- おしり・おしりソフト・ビデ・ワイドビデとも洗浄時間は約10秒～20秒を目安にご使用ください。

- リモコンに貼る点字シールを、無料で準備しています。
→詳しくは、P.12をご覧ください。

基本の使いかた

メニュー画面について

かんたん操作で設定ラクラク！

リモコンで設定できる内容の一覧です。

●詳細説明は該当ページをご覧ください。



温度調節するとき
(P.22)

表示画面での
項目数*1

※2

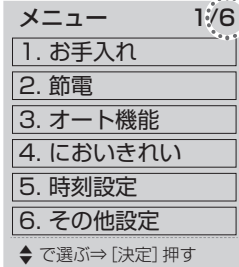

◆で選ぶ⇒[決定] 押す

表示画面の一番下に、次の操作を示しています。

1 メニュー/戻る 押す
●表示画面が切り替わる

2 表示画面を見ながら設定する

◆(上下)を押すと、項目の枠が動く

◀▶(左右)を押すと、設定を選べる

決定 を押すと、決定

お好みの設定ができます

ひとつ前に戻りたいときは、 を押す

第1階層

第2階層

お手入れ 1/2

1. ノズルそうじ開始/停止
2. きれい仕上げ

節電 1/2

1. おまかせ節電
2. タイマー節電

オート機能 1/4

1. オート便器洗浄
2. オートふた開閉
3. せいけつ
4. ライト

においきれい 1/1

1. においきれい

時刻設定

現在時刻

その他設定 1/1

1. 電子音

タイマー節電

節電時間
開始時刻

オート便器洗浄 1/2

1. オート設定
2. 水が流れるまで

オートふた開閉 1/4

1. オート設定
2. ふたが閉まるまで
3. ふたが開くまで
4. 開きかた

せいけつ 1/5

1. ノズルきれい
2. 便器きれい
3. プレ脱臭
4. 脱臭
5. オートパワー脱臭

ライト 1/3

1. やわらかライト
2. 便器内LED
3. きれいサイン

機種により
表示が異
なります。

※1 機種によって設定項目と番号が異なる場合があります。

※2 F2・F2A・F1・F1A以外

※3 F3W・F3・F2・F1以外

自動でできること

せいけつ

ふだんは自動で
きれい除菌水^{※1}を使って
きれいにします。

•以下は、初期設定での
動きです。

便器に
近づく



便座に
座る^{※3}



便座から
立ち上がる



きれいを光でお知らせ

<p>■便器内LED 便器きれい・ノズルきれい 中に、光ってお知らせ</p>	<p>■きれいサイン 「きれい」機能がはたらくと 光でお知らせ (においきれい^{※4}を除く)</p>	<p>■においきれいランプ^{※4} においきれい中に、光って お知らせ</p>
---	---	---

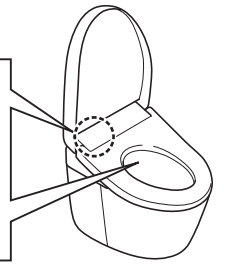

お知らせ

お好みの設定 に変えるには

リモコンのボタンを押して
きれい除菌水を使うこともできます

<p>便器内のおいをとる 脱臭</p>	<p>脱臭開始</p>	<p>オートパワー脱臭開始 (約10秒後) →約60秒後に自動で止まる</p>	<p>定期的な「脱臭フィルター」のお手入れ が必要です。(P.33)</p>	<p>「プレ脱臭」の入/切 ・標準の「脱臭」の入/切 ・「オートパワー脱臭」の 入/切 (すべてP.42)</p>
<p>きれい除菌水^{※1}で ノズルをせいけつに ノズルきれい</p>	<p>ノズルを自動洗浄 (約25秒後) ・洗浄機能を使ったときのみ →ノズルが出て、ノズルの 根元からきれい除菌水^{※1} が出る</p>	<p>・洗浄機能(おしり・ビデなど)を使用し ない時間が約8時間になると、自動でノ ズル洗浄します。 (ノズル付近から水が出ます。)</p>	<p>「ノズルきれい」の 入/切 (P.42)</p>	
<p>きれい除菌水^{※1}で 便器をせいけつに 便器きれい</p>	<p>プレミスト →便器内にミスト をかけて、汚れ を付きにくくす る</p>	<p>アフターミスト (ノズルの自動洗浄後) ・洗浄機能を使わなかつた ときは、約25秒後 →便器内にきれい除菌水^{※1}の ミストをかける</p>	<p>・便座が開いているときは、プレミスト、 アフターミストは出ません。 ・アフターミスト終了後、約90秒間は プレミストしません。 ・洗浄機能(おしり・ビデなど)を使用し ない時間が約8時間になると、自動で便 器内にミストをかけます。</p>	<p>「便器きれい」の 入/切 (P.42)</p>
<p>便器内LED</p>	<p>プレミスト中に 点灯</p>	<p>ノズルきれい中、 アフターミスト中に 点灯</p>	<p>「便器内LED」の 入/切 (P.44)</p>	
<p>きれいサイン</p>	<p>(点灯)</p>	<p>(サイクル点灯)</p>	<p>「ノズルきれい」「便器きれい」「オートパ ワー脱臭」がはたらいっている間、点灯ま たはサイクル点灯します。 (便器を使用しないときは点灯のみ)</p>	<p>「きれいサイン」の 入/切 (P.44)</p>
<p>トイレ入室時の気になる においとる においきれい^{※4}</p> <p>はじめの設定 「オート」</p>	<p>「においきれい」ボタンを押すと、開始 使う時間帯に合わせて自動ではたらきます ・トイレを使う時間帯をウォッシュレットが自動で見つけ、よく使う時間帯 の約60分前からはたらきはじめ、あまり使わない時間帯になると止ま ります。 (使わない時間帯でも便器に近づくと、においきれいがはたらきます。 (約60分後に停止します。))</p>		<p>・数日おきに、きれい除菌水^{※1}で内部の部 品を洗浄します。 (「においきれい」ランプが点滅します。) ・設定を「連続」にすると、常に、におい きれいがはたらきます。 ・定期的な「においきれい」のお手入れが 必要です。(P.34)</p>	<p>「においきれい」の 動きを変える オート/連続 (P.46)</p>

ノズルの場合

ノズル
きれい
押す

(ノズルを洗浄したあと、ノズル付近
から水が出ます。)

●ノズルを出してお手入れをしたいとき
→「ノズルそうじ」(P.32)

便器の場合(きれい仕上げ)

- メニュー/戻る
押す
- で「お手入れ」を選び
押す
- で「きれい仕上げ」を選び
押す

(便器内にきれい除菌水のみをかけます。)

お知らせ

・ノズルが出ているときや便座に座って
いるときは使えません。

使いかた

※1 きれい除菌水とは
水^{※2}に含まれる塩化物イオンを電気分解
して作られる、除菌成分(次亜塩素酸)
を含む水です。時間がたつともとの水に戻
るので、環境にやさしいのが特長です。
・「きれい除菌水」は汚れを抑制するもので、
おそうじが不要になるものではありません。
・使用・環境条件(水質や対象物の材質・形状
など)によっては、効果が異なります。

※2 水道水および飲用可能な井戸水(地下水)
です。

※3 お湯を出す準備のために、ノズル付近か
ら数秒間水が出ます。

※4 F2・F2A・F1・F1A以外

自動でできること

便利機能

自動機能が搭載されています。

・以下は、初期設定での動きです。

便器に
近づく



便座に
座る



便座から
立ち上がる











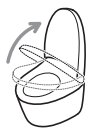

便器から
離れる



お知らせ

■お好みの設定
に変えるには

自動で水を流す オート 便器洗浄 ※1	便座を使用		水が流れる (約 10 秒後)	<ul style="list-style-type: none"> 次の場合はオート便器洗浄しません。 → 便器洗浄後の約60秒間 (約60秒経過後、リモコンで便器洗浄する) ・便座に座る時間や便器の前に立つ時間※6が約6秒未満のとき (リモコンで便器洗浄する) ・便座に座った時間で洗浄が切り替ります。約6～30秒: 「小洗浄」※5 約30秒以上: 「大洗浄」 	<ul style="list-style-type: none"> ・「オート設定」の入/切 ・「水が流れるまで」 (5秒/10秒/15秒) (すべてP.38) 				
	立って使用		水が流れる※4 (便器から約30cm以上離れて約3秒後に「小洗浄」または「eco小洗浄」する)※5						
自動で便ふたを開く オート ふた開閉 ※2	便座を使用		便ふたが開く	<ul style="list-style-type: none"> ・室温が約30℃以上になると、人体検知センサーが検知せず便ふたが開かないときがあります。(リモコンで開閉する) ・便ふたが開いた状態で手が洗いにくいときは、閉めてご使用ください。 ・便ふたをリモコンや手で閉じると、約15秒間自動で開きません。(リモコンで開閉する) ・便座に座らなかったとき、便座に座る時間や便器の前に立つ時間が短いときは、自動で閉まるまで約5分かかります。 	<ul style="list-style-type: none"> ・「オート設定」の入/切 ・「ふたが開くまで」 (15秒/30秒/90秒) ・「ふたが閉まるまで」 (25秒/90秒) ・「開きかた」 (便ふた/便座・ふた) (すべてP.40) 				
	立って使用		便ふたが開く ※便座はリモコンで開けてください。				便ふた・便座が閉まる (便器から約30cm以上離れて、約90秒後)		
やわらかな光で トイレ室内を演出 やわらか ライト ※2	ミドルモード点灯		ハイモード点灯		ミドルモード点灯 (約 90 秒間)		ローモード点灯 (約 5 秒後に消灯)		<ul style="list-style-type: none"> ・「やわらかライト」の入/切 (P.44)
瞬間暖房便座 ※3		待機温度から温めはじめる		設定温度まで温める		待機温度に戻る	<ul style="list-style-type: none"> ・便座に座るまでの時間が短いときは、温まっていない場合があります。 		

※1 F3W・F3・F2・F1以外

※2 F2・F2A・F1・F1A以外

※3 F3・F3A・F2・F2A・F1・F1A以外

※4 F2A・F1Aでは、立って使用したときはオート便器洗浄しません。

※5 便器の種類によっては「大洗浄」します。

※6 F2A・F1A以外

温度調節

温水/便座/乾燥※1

高温から低温までの5段階と、「切」の設定ができます。

1 温度
○ 押す

2 決定
◀▶ で設定したい
温度を選ぶ

3 決定
◀▶ で温度の段階を
選ぶ

〈設定完了〉

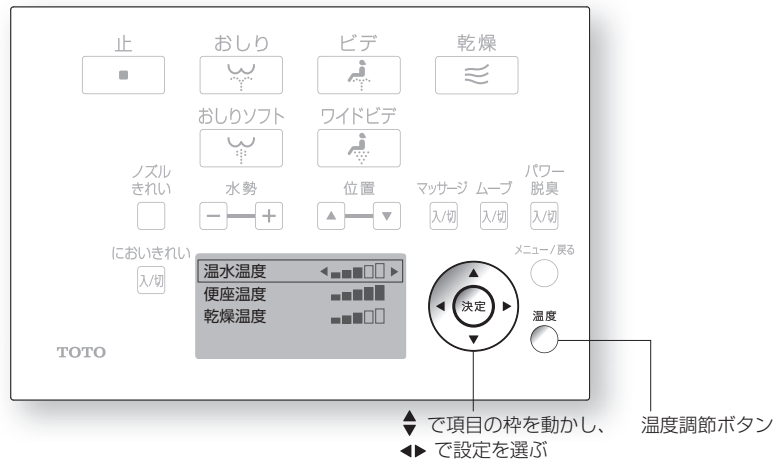
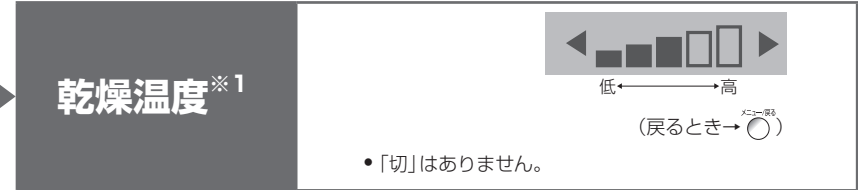
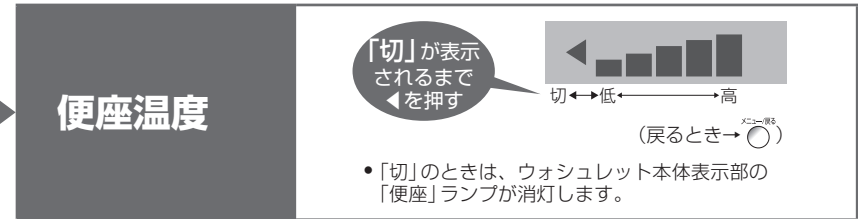
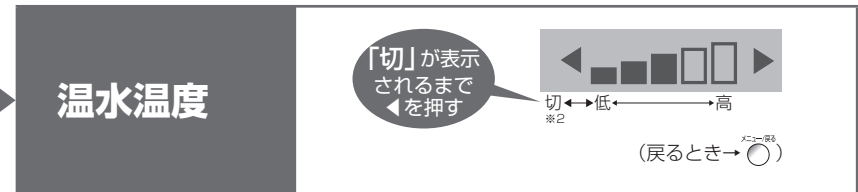
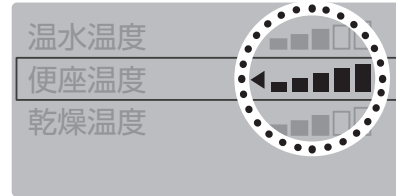
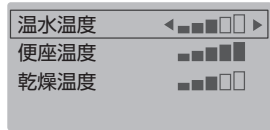

ご注意

- 機能のない項目は表示されません。
- 設定中、約60秒以内に次のボタンを押さないと初期画面に戻ります。
- 設定完了できなかった場合は、手順1からやり直してください。

※1 F1・F1A以外

※2 「切」のときでも、結露防止制御のため、温水温度が20℃以下になることはありません。

●温度調節しても便座が温かくなるとき→節電が「入」になっていませんか？(P.24)

節電機能

種類

節電は「おまかせ節電」、「スーパーおまかせ節電」と「タイマー節電」があります。便座の温度を下げて（または「切」にして）節電します。

●「おまかせ節電」は、あまり使わない時間帯を見つけるまでに、約10日かかります。



●瞬間暖房便座をお使いのときは (F3W・F3WA)

→使わないときは低温で待機するため、「おまかせ節電」の設定はありません。

種類	こんなときに	節電を設定したとき		節電がはたらいているとき		AM		PM	
		ウォシュレット本体表示部		便座ヒーター		0	4 6 8	5	9 0
自動で節電	おまかせ節電 ウォシュレットに自動で節電してもらいたい あまり使わない時間帯をウォシュレットがを見つけ、自動で便座温度を下げます。		点灯 (オレンジ色) 消灯	低温	例：PM9:00からAM6:00頃まであまり使用しない場合 				
	スーパーおまかせ節電 もっと節電したい 「おまかせ節電」しながら、さらに使わない時間帯は自動で便座ヒーターを切ります。		点灯 (オレンジ色) 消灯	低温 切	例：AM0:00からAM4:00頃まで使用しない場合 				
タイマー節電 決めた時間帯だけ節電したい (6時間/9時間) 一度設定すると、毎日その時間帯に自動で便座ヒーターなどを切ります。	点灯 (緑色) 消灯		切	例：AM8:00からPM5:00まで設定した場合 					
タイマー節電 + (スーパー) おまかせ節電 自動の節電とタイマー節電で、とことん節電したい 「タイマー節電」と「(スーパー)おまかせ節電」を両方設定すると、「タイマー節電」中でないときにも、「(スーパー)おまかせ節電」がはたらきます。	点灯 (緑色) 消灯		低温 切	例：「タイマー節電」と「スーパーおまかせ節電」の例を組み合わせた場合 					

●節電がはたらいているとき (便座ヒーター「低温」または「切」) でも、次の場合は一時的に温かくなります。
 (ウォシュレット本体表示部は、節電を設定したときのランプ表示に戻ります。)
 ・F3・F3A・F2・F2A・F1・F1A：便座に座る (約15分間で設定温度になります。)
 ・F3W・F3AW：便器に近づく、または便座に座る (約60秒間で設定温度になります。)

※1 P.22で設定した便座温度です。
 ※2 便座ヒーターが「低温」になる時間帯です。
 ※3 便座ヒーターが「切」になる時間帯です。

使いかた

節電の設定は P.26・27

節電機能

設定のしかた

1 **メニュー/戻る** **押す**

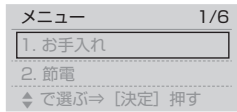

2 **で** 「節電」を選ぶ → **押す**

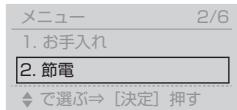

↑ ↓ で項目の枠を動かし、
← → で設定を選び、
 で決定する

メニュー/戻るボタン

節電を設定すると「節電」ランプが点灯(緑色)します。



ご注意

- 機種により表示が異なります。
- 設定中、約60秒以内に次のボタンを押さないと初期画面に戻ります。設定完了できなかった場合は、手順1からやり直してください。

お使いの機種 F3・F3A F2・F2A F1・F1A	おまかせ節電	<p>3 で 「おまかせ節電」を選ぶ</p> <p>4 で 「おまかせ」を選ぶ</p>	<p>おまかせ節電をおまかせに設定しました (戻るとき →)</p>
	スーパーおまかせ節電	<p>3 で 「おまかせ節電」を選ぶ</p> <p>4 で 「スーパーおまかせ」を選ぶ</p>	<p>おまかせ節電をスーパーおまかせに設定しました (戻るとき →)</p>
お使いの機種 F3W・F3AW	スーパーおまかせ節電	<p>3 で 「スーパーおまかせ節電」を選ぶ</p> <p>4 で 「入/切」を選ぶ</p>	<p>スーパーおまかせ節電を入に設定しました (戻るとき →)</p>
	タイマー節電	<p>3 で 「タイマー節電」を選ぶ</p> <p>4 で 節電時間「6時間/9時間/切」を選ぶ</p> <p>5 で 開始時刻を合わせる</p>	<p>タイマー節電を設定しました (戻るとき →)</p> <p>■節電時間や開始時刻を変えるとき → 手順3からやり直す</p>
	節電を切る	上記の各手順4で「切」を選ぶ	<p>タイマー節電を切に設定しました (戻るとき →)</p> <p>(例: 「タイマー節電」)</p>

お手入れ

電源プラグ

電源プラグ (目安: 月に1回)



かわいた布

ぬれた布

1 電源プラグを抜き、かわいた布でふく

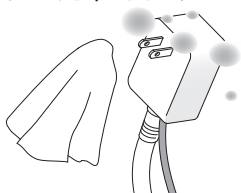

2 電源プラグを差し込み、作動確認をする

(電源プラグについて→P.13 ※1)

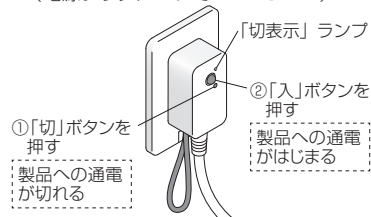

「切表示」ランプが、
①で点灯、②で消灯すれば正常です。

警告

- 電源プラグの刃などについたほこりは、定期的に取り除く
 - ・プラグを抜き、かわいた布でふいてください。
- 根元まで差し込む
- 抜くときは、電源プラグ本体を持つ
 - ・コードを引っ張ると、プラグやコードが傷みます。



警告

- お手入れや点検のときは、必ず電源プラグをコンセントから抜く (感電や誤作動による故障の原因)

お手入れの際は安全のため電源プラグを抜いてください。※1



ウォシュレット本体

「運転」ランプが
消灯します。
点灯 → 消灯

プラスチック部品には、かわいた布やトイレットペーパーを使わないでください。(傷つきの原因)



- ※1 「ノズルそうじ」使用時は除く
- ※1 電源プラグを差し込んで約10～60秒間は便ふたが自動で開きません (準備運転中のため)。リモコンで操作してください。(F2・F2A・F1・F1A以外)

ウォシュレット本体

ウォシュレット本体 (ふだん)



水でぬらした
やわらかい布

・トイレットペーパー
・かわいた布
・ナイロンたわし (傷つきの原因)

1 電源プラグを抜き、水でぬらしたやわらかい布をよくしぼって、ふく

■汚れがひどいときは

- ・うすめた台所用中性洗剤をふくませたやわらかい布でふいてから、水ぶきする



・シンナー
・ベンジン
・クレンザー

2 電源プラグを差し込む

- ・「運転」ランプが点灯する

お願い

- ウォシュレットは電気製品です。内部に水が入ったり、洗剤がウォシュレット本体と便器のすき間に残らないよう、気をつけてください。(プラスチックを傷めたり、故障の原因)
- トイレ用洗剤で便器を掃除するときは、3分以内に洗い流し、便座・便ふたは開けたままにしておいてください。
 - ・便器に残った洗剤はふき取ってください。(洗剤の気化ガスがウォシュレット本体内に入ることによる、故障の原因)
- ノズルまわりにあるカバーは、無理な力で押し下げたり引っ張ったりしないでください。(破損や故障の原因)
- 便座裏面や便座クッションなども、水でぬらしたやわらかい布をよくしぼってふいてください。(汚れ付着などによる変色の原因)

お手入れ

本体のすき間 (ウォシュレット本体と便器)

ウォシュレット本体と便器のすき間 (目安: 月に1回)

ウォシュレット本体を取りはずして、
便器の上面や本体の底面をお手入れできます。



水でぬらした
やわらかい布



トイレットペーパーなど
(傷つきの原因)

1 電源プラグを抜き、 ウォシュレット本体を取りはずす

・無理に引っ張らない
(給水ホース、電源コードがあるため)

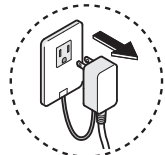

電源プラグを抜かないと、
製品が誤作動し故障や感電
の原因になります。

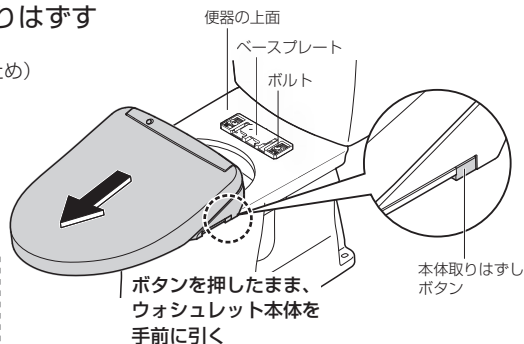

2 便器の上面とウォシュレット本体の 底面をお手入れする

・うすめた台所用中性洗剤をふくませた
やわらかい布でふいてから、
洗剤が残らないよう水ぶきする

<本体底面>

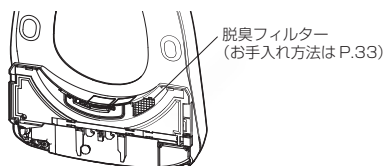

3 ウォシュレット本体を取り付ける

・ウォシュレット本体とベースプレートの間に、
コード類を挟み込まないようにしてください。

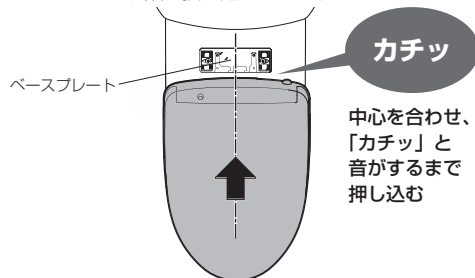

注意
! ウォシュレット本体は、ベースプレートに「カチッ」と音がするまで確実に押し込む
(ウォシュレット本体がはずれて落下するおそれ)

取り付け後、ウォシュレット本体を手前に引き、はずれないことを確認する

4 電源プラグを差し込む

・「運転」ランプが点灯する

本体のすき間 (ウォシュレット本体と便ふた)

ウォシュレット本体と便ふたのすき間※1 (目安: 月に1回)

便ふたを取りはずして、
すみずみまでお手入れができます。



水でぬらした
やわらかい布



トイレットペーパーなど
(傷つきの原因)

1 電源プラグを抜き、 ウォシュレット本体を 取りはずす (P.30)

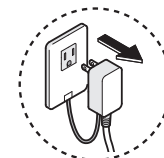

2 便ふたを取りはずす 便ふたを少し手前に傾ける

- ①: 左側を外側に広げ
- ②: ヒンジ部を凸部から
はずし引き上げる
- ③: 右側をはずす

3 水でぬらしたやわらかい布を よくしぼって、ふく

4 便ふたを取り付ける

- ①: 右側のピンとヒンジ部を合わせる
便ふたを少し手前に傾ける
- ②: 左側を広げながら、
- ③: ヒンジ部を凸部に合わせ取り付ける
※指をはさまないように注意してください。

5 ウォシュレット本体を取り付 けて、電源プラグを差し込む (P.30)

・「運転」ランプが点灯する

6 便ふたを開閉して 取り付けを確認する

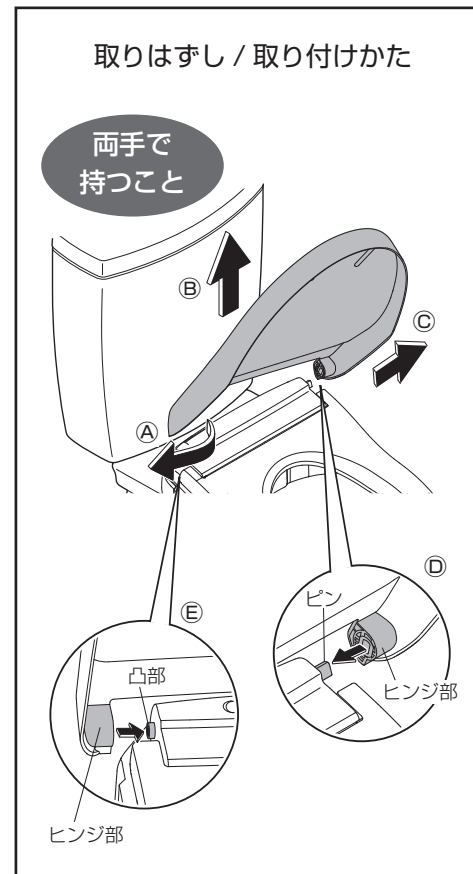

ノズル (目安: 月に1回)

<汚れが気になるとき(ノズルそうじ)>



やわらかい布



トイレットペーパーなど
(傷つきの原因)

1 ノズルを出す

- ① 押す
 - ② で「お手入れ」を選び、 押す
 - ③ で「ノズルそうじ開始/停止」を選び、 押す
- ・ノズルが出て掃除のための水が出る
 - ・約5分後に自動で戻る

2 やわらかい布で水ぶきする

- ・ノズルを無理に引っ張ったり、押し込んだり、押さえつけたりしない
(故障や破損の原因)

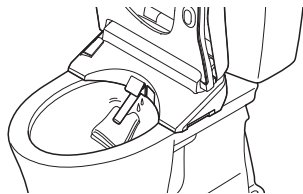

3 押す

- ・ノズルが戻る

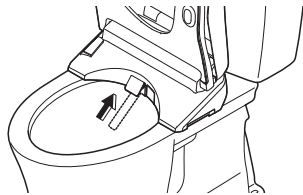

脱臭フィルター (目安: 月に1回)

- 1 電源プラグを抜き、脱臭フィルターを取りはずす
 - ・つまみを持って、外側に引き出す
 - ・無理に引っ張らない
(破損や故障の原因)

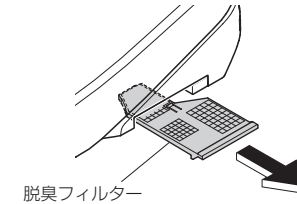

- 2 歯ブラシなどで掃除をする
 - ・水洗い時は、取り付け前に水気を取る
 - ・汚れ、目詰まりなどがひどい場合は、交換をおすすめします。
(購入はP.64)

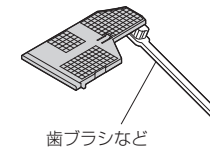

- 3 脱臭フィルターを取り付け、電源プラグを差し込む
 - ・「運転」ランプが点灯する

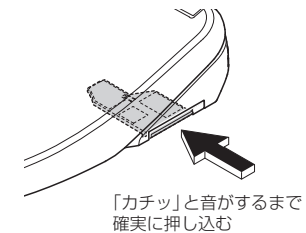

においきれい※1

(目安：月に1回)

1 電源プラグを抜き、脱臭フィルターのお手入れをする (P.33)

※電源プラグは抜いたままにしておいてください。

2 ウォシュレット本体を取りはずす (P.30)

3 ウォシュレット本体右後方部のルーバーを取りはずす

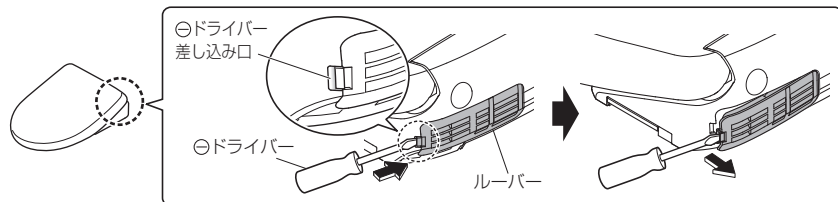

4 においきれいカートリッジを取りはずし、水洗いする

においきれいカートリッジ<黒色>

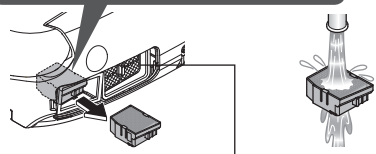

取扱注意

- 無理な力を加えない (破損の原因)
- 落としたりしない (破損の原因)
- 洗剤や歯ブラシなどは使わない (故障や破損の原因)



脱臭カートリッジ
<白色>

水洗い **X**

・脱臭カートリッジは水洗いできません。(異臭の原因) 間違えないようご注意ください。

・汚れ、目詰まりなどがひどい場合は、交換をおすすめします。(購入はP.64)

5 においきれいカートリッジとルーバーを取り付ける

- ・確実に奥まで押し込む
- ・においきれいカートリッジを取りはずしたままで使用しない

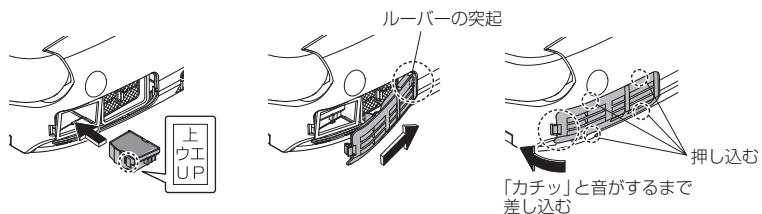

6 ウォシュレット本体を取り付けて、電源プラグを差し込む (P.30)

・「運転」ランプが点灯する

給水フィルター付 水抜栓

給水フィルター付 水抜栓 (目安：半年に1回)

<水勢が弱くなったと思ったとき>

1 止水栓または元栓を閉める (P.4)

・給水が止まる

注意

止水栓や元栓を開けたまま、給水フィルター付水抜栓を取りはずさない (水が噴き出す原因)

2 ノズルきれいに 押す

・ノズルカバーが開く (給水管の圧抜き)

3 電源プラグを抜く

4 カバー・給水フィルター付水抜栓を取りはずす

・給水フィルター付水抜栓をドライバーでゆるめたあと、引っ張る

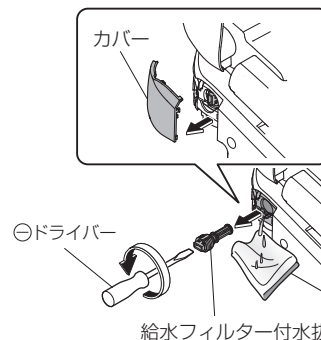

5 歯ブラシなどで掃除をする

・給水フィルター付水抜栓取付穴のゴミも取り除く
・汚れ、目詰まりなどがひどい場合は、交換をおすすめします。(購入はP.64)

6 給水フィルター付水抜栓・カバーを取り付ける

・給水フィルター付水抜栓を押し込み、ドライバーで確実に締める

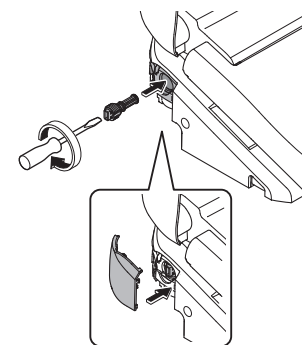

7 電源プラグを差し込む

・「運転」ランプが点灯する

8 止水栓または元栓を開ける (P.13)



設定を変える

設定一覧

お使いになるかたや
ご家庭の状況に合わせて
便利で使いやすいように
いろいろな設定ができます。

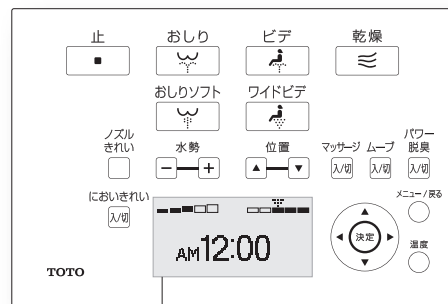

表示画面
・ボタンを押すと約10秒間
ライトが点灯

設定の種類		変更できる設定 ・太字は「はじめの設定」	設定できる 機種	設定のしかた 参照ページ	
便器洗浄	オート設定	・自動で便器洗浄する/しない	入/切	F3AW・F3A F2A・F1A	P.38
	水が流れるまで	・自動で洗浄するまでの時間を変える	5秒/10秒/15秒		
オートふた開閉	オート設定	・自動で便ふたを開閉する/しない	入/切	F3W・F3AW F3・F3A	P.40
	ふたが閉まるまで	・自動で閉まるまでの時間を変える	25秒/90秒		
	ふたが開くまで	・手やリモコンで閉めたとき、次に自動で開くまでの時間を変える	15秒/30秒/90秒		
	開きかた	・便ふたのみ自動で開閉する/ 便座と便ふたを自動で開閉する	便ふた/便座・ふた		
オート機能	ノズルきれい	・自動でノズルを洗浄する/しない	入/切	すべての機種	P.42
	便器きれい	・自動で便器内にミストをかける/かけない	入/切		
	プレ脱臭	・便座に座るまでの脱臭を自動でする/しない	入/切		
	脱臭	・便座に座ってからの脱臭を自動でする/しない	入/切		
	オートパワー脱臭	・立ち上がってからパワー脱臭を自動でする/しない	入/切		
ライト	やわらかライト	・やわらかライトを使う/使わない	入/切	F3W・F3AW F3・F3A	P.44
	便器内LED	・便器内を照らすライトを使う/使わない	入/切	すべての機種	
	きれいサイン	・きれいサインを光らせる/光らせない	入/切		
においきれい		・においきれいをよく使う時間帯に自動でする/常にする	オート/連続	F3W・F3AW F3・F3A	P.46
時刻設定		・現在時刻を設定する	—	すべての機種	P.46
その他設定	電子音	・電子音を鳴らす/鳴らさない	入/切	すべての機種	P.48

ご注意

- 機能のない項目は表示されません。
- 設定中、約60秒以内に次のボタンを押さないと初期画面に戻ります。設定完了できなかった場合は、手順1からやり直してください。

設定を変える

オート便器洗浄

1 **メニュー/戻る** 押す

2 **決定** で「オート機能」を選ぶ

3 **決定** で「オート便器洗浄」を選ぶ

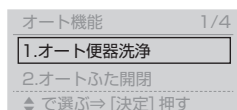
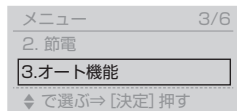
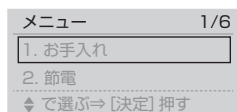

自動で便器洗浄する/しない

オート設定

4 **決定** で「オート設定」を選ぶ

5 **決定** で「入/切」を選ぶ

決定 押す

オート設定を切に設定しました
(戻るとき →)

自動で洗浄するまでの時間を変える

水が流れるまで^{※1}

4 **決定** で「水が流れるまで」を選ぶ

5 **決定** で「5秒/10秒/15秒」を選ぶ

決定 押す

水が流れるまでの時間を15秒に設定しました
(戻るとき →)

※1 「オート設定」が「切」のときは、この操作はできません。

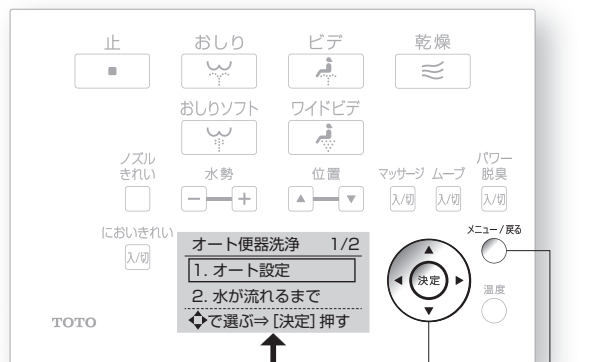

この画面での設定項目
1. オート設定
2. 水が流れるまで

- で項目の枠を動かし、
- で設定を選び、
- で決定する

設定を変える

オートふた開閉

1 **メニュー/戻る** ボタンを押す

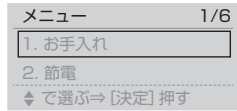

2 **決定** ボタンで「オート機能」を選ぶ

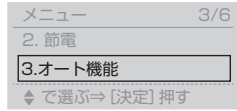

3 **決定** ボタンで「オートふた開閉」を選ぶ

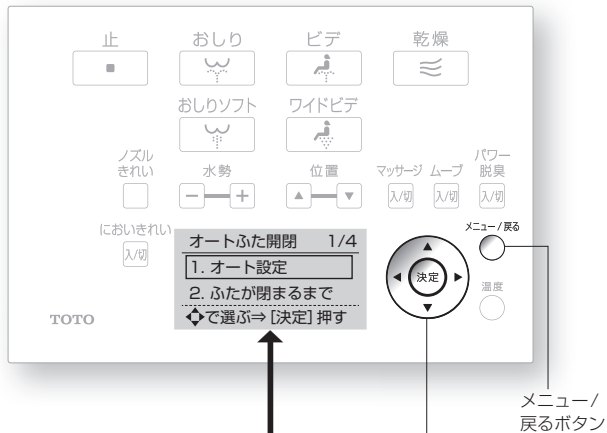
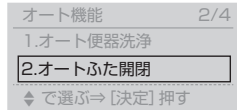

- この画面での設定項目
1. オート設定
 2. ふたが閉まるまで
 3. ふたが開くまで
 4. 開きかた

- ▲▼ で項目の枠を動かし、
- ◀▶ で設定を選び、
- 決定 で決定する

自動で便ふたを開閉する/しない

オート設定

4 ▲▼ で「オート設定」を選ぶ

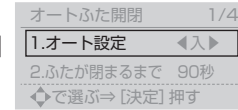

5 ◀▶ で「入/切」を選ぶ



決定
押す

オート設定を切に設定しました
(戻るとき → **メニュー/戻る**)

自動で閉まるまでの時間を変える

ふたが閉まるまで※1

4 ▲▼ で「ふたが閉まるまで」を選ぶ

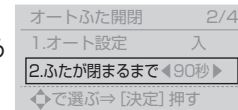

5 ◀▶ で「90秒/25秒」を選ぶ※2

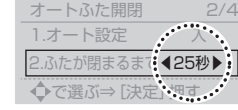

決定
押す

ふたが閉まるまでの時間を25秒に設定しました
(戻るとき → **メニュー/戻る**)

自動で開くまでの時間を変える
(手やりリモコンで閉めたとき)

ふたが開くまで※1

4 ▲▼ で「ふたが開くまで」を選ぶ

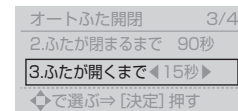

5 ◀▶ で「15秒/30秒/90秒」を選ぶ



決定
押す

ふたが開くまでの時間を30秒に設定しました
(戻るとき → **メニュー/戻る**)

便ふたのみ自動で開閉する/便座と便ふたを自動で開閉する

開きかた※1

4 ▲▼ で「開きかた」を選ぶ

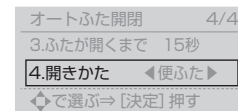

5 ◀▶ で「便座・ふた」を選ぶ※3



決定
押す

開きかたを便座・ふたに設定しました
(戻るとき → **メニュー/戻る**)

※1 「オート設定」が「切」のときは、この操作はできません。

※2 「25秒」に設定すると、自動で閉まったあと約15秒間は自動で開きません。

※3 「便座・ふた」に設定すると、プレミストは出ません。

設定を変える

ライト

1 **メニュー/戻る** 押す

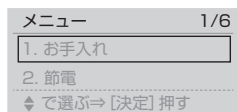

2 **「オート機能」** を選ぶ

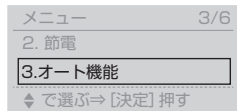

3 **「ライト」** を選ぶ

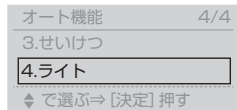

メニュー/戻るボタン

で項目の枠を動かし、
 で設定を選び、
 で決定する

この画面での設定項目*1
 1. やわらかライト
 2. 便器内LED
 3. きれいサイン

やわらかライトを使う/使わない
やわらかライト

4 **「やわらかライト」** を選ぶ

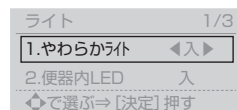

5 **「入/切」** を選ぶ



決定 押す

やわらかライトを切に設定しました
 (戻るとき→)

便器内を照らすライトを使う/使わない
便器内LED

4 **「便器内LED」** を選ぶ

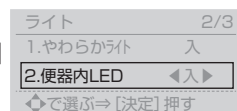

5 **「入/切」** を選ぶ



決定 押す

便器内LEDを切に設定しました
 (戻るとき→)

きれいサインを光らせる/光らせない
きれいサイン

4 **「きれいサイン」** を選ぶ

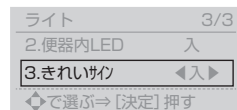

5 **「入/切」** を選ぶ



決定 押す

きれいサインを切に設定しました
 (戻るとき→)

*1 機能のない項目は表示されません。

設定を変える

においきれい



時刻設定

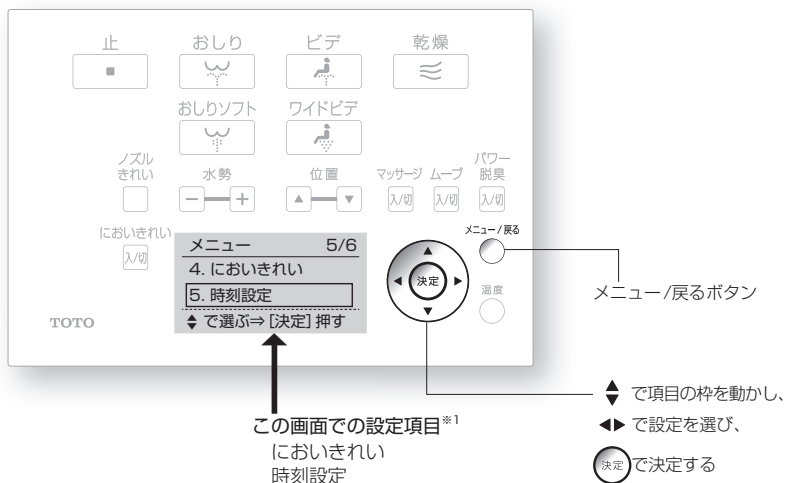

46 ※1 機能のない項目は表示されません。

設定を変える

その他設定

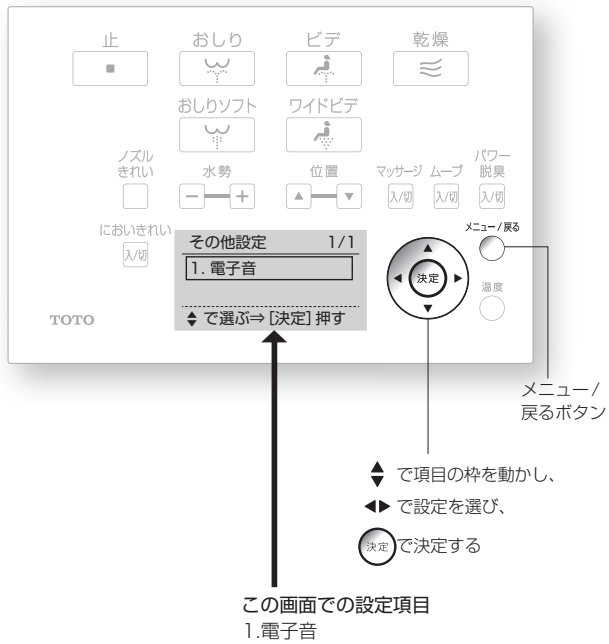
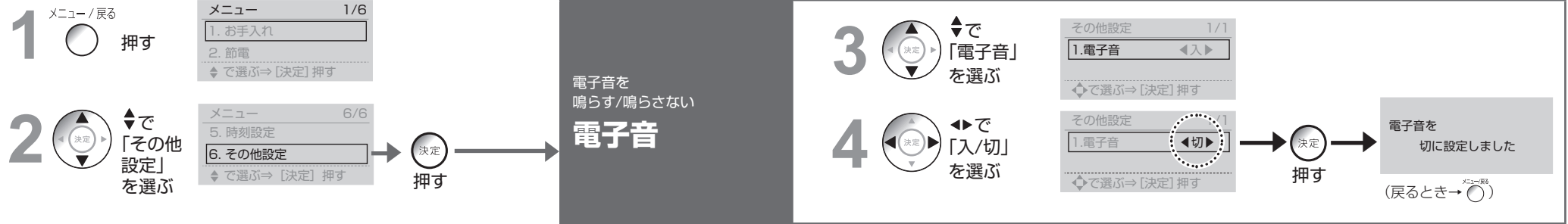

こんなときは

断水で水が流せないとき

1 バケツで水を流す

2 流した後、水位が低くなったら水をつぎ足す

・においを防ぐため

お願い

- ・断水のときは、「オート便器洗浄」(F3W・F3・F2・F1以外)を「切」にしてください。(P.38)
- ・断水が復帰したら、必ず大洗浄してください。(排水管に汚物が停滞する可能性があるため)



リモコンで操作できないとき

■表示画面に電池切れ予告マーク「」が点灯しているときは、乾電池を交換してください。



■乾電池の交換のしかた

1 電源プラグを抜く

・「運転」ランプが消灯する

2 リモコンをハンガーから取りはずす (P.12)

3 電池カバーを開け、単3乾電池(2本)を交換する (P.12)

・電池切れ予告マークが消灯する

4 リモコンをハンガーに取り付ける

5 電源プラグを差し込む

・「運転」ランプが点灯する

お願い

- ・乾電池を交換すると、現在時刻・節電機能など「入」「切」の設定が解除される場合があります。もう一度設定してください。

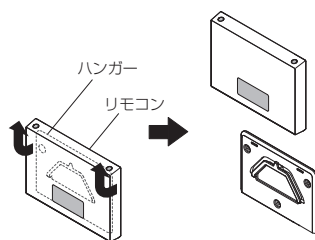

脱臭が弱くなったとき

脱臭フィルターを掃除してください。(P.33)

それでもにおいが気になるときは、脱臭カートリッジを交換してください。(購入はP.64)

1 電源プラグを抜き、ウォシュレット本体を取りはずす (P.30)

2 ウォシュレット本体右後方部のルーバーを取りはずす

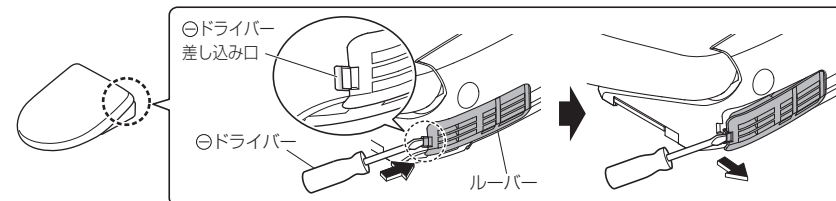

3 脱臭カートリッジを取りはずす

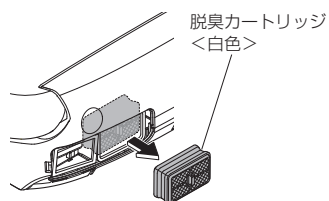

ご注意

・脱臭カートリッジの黒粉が手に付いたときは、すぐに手を洗ってください。(炎症を起こすおそれ)

4 新しい脱臭カートリッジとルーバーを取り付ける

・確実に奥まで押し込む

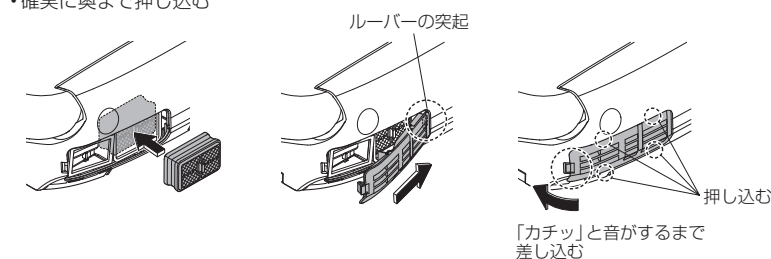

5 ウォシュレット本体を取り付けて、電源プラグを差し込む (P.30)

・「運転」ランプが点灯する

こんなときは

凍結予防をするとき

外気温が0℃以下になるときは、凍結予防を行ってください。

お願い

- ・外気温が0℃以下になるときは、節電しないでください。(製品が破損するおそれ)
- ・周囲の温度が0℃以下にならないよう、トイレ内を暖めるか、凍結予防を行ってください。
- ・作業前に、「オート便器洗浄」(F3W・F3・F2・F1以外)(P.38)「オートふた開閉」(F2・F2A・F1・F1A以外)(P.40)を「切」にしてください。

凍結予防のしかた

1 止水栓または元栓を閉める

- ・給水が止まる

注意

止水栓や元栓を開けたまま、給水フィルター付水抜栓を取りはずさない
(水が噴き出す原因)

●水抜栓がある場合

- ・水抜栓を操作して給水を止める

お願い

- ・止水栓は開けたままにしておいてください。(製品内部の水が抜けずに凍結破損するおそれ)

2 ロータンクレバーを大洗浄側に回してロータンクの水を抜く

- ・水が流れなくなるまでレバーを回す

3 ノズルきれい 押す

- ・ノズルカバーが開く(給水管の圧抜き)

4 電源プラグを抜く

5 配管の水を抜く

- ①カバー・給水フィルター付水抜栓を取りはずす
- ・給水フィルター付水抜栓を⊖ドライバーでゆるめたあと、引っ張る



②給水ホースの水を抜く

- ③水抜きが終わったら、給水フィルター付水抜栓・カバーを取り付ける
- ・給水フィルター付水抜栓を押し込み、⊖ドライバーで確実に締める

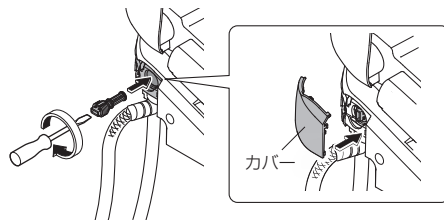

6 電源プラグを差し込む

- ・「運転」ランプが点灯する

7 便座温度を「高」にする(P.22)

- ・保温のため、作業後は便座・便ふたを閉めておく

■再度ウォシュレットをお使いになるときは

- ・再通水が必要です。(P.53)

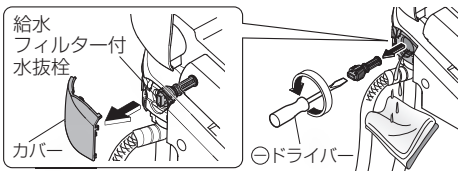

長期間使わないとき

別荘などのトイレを長期間使わないときは、水抜きをしてください。

(タンク内の水が腐敗して皮膚の炎症などをおこす原因)

水抜きのしかた

1 ロータンクの水を抜く (P.52 手順 ① ②)

2 ノズルきれい 押す

- ・ノズルカバーが開く(給水管の圧抜き)

3 電源プラグを抜く

4 配管の水を抜く (P.52 手順 ⑤)

5 水抜きレバーを引き出す

- ・ノズル付近から水が出る(約20秒)

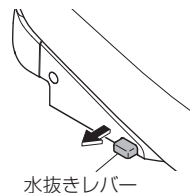

6 手を離し、水抜きレバーを元に戻す

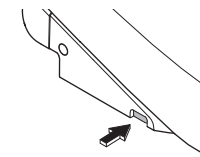

■凍結のおそれがあるときは

- ・便器のたまり水(封水)に不凍液を入れるなどして凍結しないようにしてください。(不凍液はそのまま流さず、使用前に回収し、廃棄処分してください。)

■再度ウォシュレットをお使いになるときは

- ・再通水が必要です。(下記)

再通水のしかた

1 止水栓または元栓を開ける または、水抜栓を操作して、給水する

- ・配管やウォシュレット本体から水漏れしていないことを確認する

2 電源プラグをコンセントに差し込む

- ・「運転」ランプが点灯する

3 ノズルから水を出す

- ①便座の左側を押したまま、
- ②リモコンの「おしり」ボタンを押して、ノズルから水を出す
- ・水は紙コップなどで受けてください。
- ③リモコンの「止」ボタンを押す

■残水が凍結して水が出ないとき

- ・トイレ内を暖め、お湯に浸した布で給水ホースと止水栓を温める

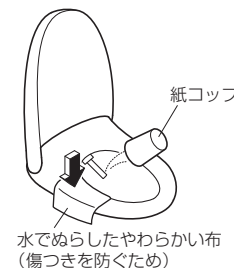

必要なとき

故障かな？と思ったら

まず、P.54～60の処置方法をお試しください。

それでも直らないときは、お求めの取付店・販売店またはTOTO メンテナンス(株) 修理受付センターにご相談ください。

次の場合は電源プラグを抜いて、TOTO メンテナンス(株) 修理受付センターへ連絡してください。

●便座ランプが点滅している

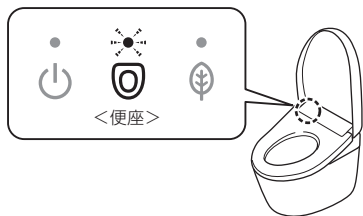

●電子音が止まらない

⚠注意

! 水漏れが起きたら、止水栓を閉める

まず、ご確認ください

運転ランプが点灯していますか？

■電源プラグの切表示ランプが点灯していませんか？

→「入」ボタンを押す (ランプ消灯)

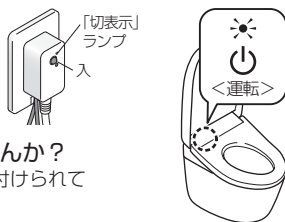

■「運転」ランプが点滅していませんか？

→ウォシュレット本体がきちんと取り付けられていません。再度取り付けてください。(P.30)

■配電盤のブレーカーが入っていますか？

→停電したり、ブレーカーが「切」になっていないか確認する

節電ランプが点灯していませんか？

■点灯中は節電中(P.24)のため、便座の温度を下げたり便座ヒーターを切ったりしています。

リモコンで動きますか？

■表示画面に「」が表示されていませんか？

→乾電池を交換する(P.12、50)

リモコンは乾電池で動いています

■リモコン送信部やリモコン受信部がふさがれていませんか？

→障害物やゴミ・水滴などを取り除く

リモコン送信部



リモコン受信部

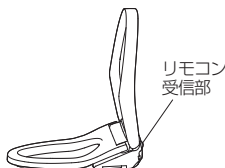

こんなとき

ノズル(洗浄水)が出ない

ご確認ください	参照ページ
●冬場など気温が低いときは、お湯を出す準備のためリモコンのボタンを押してからノズルが出てくるまで時間がかかる場合があります。	—
●約2時間以上連続して座っていませんか？(安全のため、操作できなくなりえます。)→一度便座を立ち、再度お使いください。	—
●他で水を使用していたり、断水などにより給水圧が大きく減少すると安全のため機能が停止することがあります。 →電源プラグを抜き、約10秒後に再度差し込んでください。 同じ現象を繰り返すとき→故障の可能性があります。 TOTOメンテナンス(株) 修理受付センターへ連絡してください。	61
●便座に浅く座ると、着座スイッチが入らない場合があります。 →便座に深く腰かけてお使いください。	8
●便座・便ふたカバー、幼児用便座などを使っていませんか？ →カバーは、はずしてください。 幼児用便座や、やわらか補高便座は、使うたびにはずしてください。	9
●「ノズルきれい」ボタンを押していませんか？ ・「ノズルきれい」ボタンを押したときは、ノズル付近からきれい除菌水が出て、ノズルを洗浄します。 →ノズルを出してお手入れしたいときは「ノズルそうじ」をしてください。	32
●断水していませんか？ →「止」ボタンを押し、断水が終わるのを待ってください。	—
●止水栓が閉まっていませんか？ →止水栓を全開にしてください。	13
●給水フィルター付水抜栓にゴミが詰まっていますか？ →フィルターを掃除してください。	35
●水勢の設定が弱くなっていませんか？	14
●温水温度の設定が「切」または低くなっていませんか？ ●給水温度やトイレ室温が低い場合、吐水はじめての温水温度が低いことがあります。	22
●おしり・おしりソフト・ビデ・ワイドビデ洗浄は約5分間連続使用すると自動で止まります。 ●着座スイッチが検知しにくくなっていませんか？ →便座に深く腰掛ける。途中で腰を浮かせたり、便座の前よりに座ると、着座スイッチが検知しにくくなり途中で止まる場合があります。	8
●便座に座ると、お湯を出す準備のために数秒間水が出ます。 ●きれいサインがサイクル点灯していませんか？ ・「ノズルきれい」がはたらき、ノズルを洗浄しています。	18
●「においきれい」が「入」のときは、内部の部品を洗浄するため水が出る場合があります。	—
●乾燥温度の設定が低くなっていませんか？	22
●約10分間連続使用すると自動で止まります。 ●着座スイッチが検知しにくくなっていませんか？ →便座に深く腰掛ける。途中で腰を浮かせたり、便座の前よりに座ると、着座スイッチが検知しにくくなり途中で止まる場合があります。	8

おしり・ビデ洗浄・ノズル

ノズルは出るが洗浄水が出ない/洗浄水の勢いが弱い

洗浄水が冷たい

途中で止まる

ノズルから勝手に水が出る

ノズル付近から勝手に水が出る※2

温風乾燥の温度が低い

途中で止まる

※1 F1・F1A以外
※2 F2・F2A・F1・F1A以外

故障かな？と思ったら

こんなとき	ご確認ください	参照ページ
便器洗浄しない	●止水栓が全開になっていますか？	13
	●断水していませんか？ →バケツで水を流してください。	50
ボタンを押しても便器洗浄しない	●連続してボタンを押していませんか？ (流すボタンを押した後、約10～20秒間は操作を受け付けません。)	—
自動で便器洗浄しない/ タイミングが遅い (オート便器洗浄)	●「オート便器洗浄」が「切」になっていませんか？ →「入」にしてください。	38
	●「入」の場合でも、次のときは、「オート便器洗浄」を行いません。 ・便器洗浄後の約60秒間 →約60秒経過後、リモコンで便器洗浄してください。 ・便座に座る時間や便器の前に立つ時間 ^{※3} が約6秒未満のとき →リモコンで便器洗浄してください。	15 15
	・立って使用した後、便器の正面に立っているとき ^{※3} →便器から離れ、約3秒待ってください。 ・人体検知センサーに水滴や汚れが付いているとき ^{※3} →汚れを取り除いてください。	— 11
	●便座に浅く座ると、着座スイッチが入らない場合があります。 →便座に深く腰かけてお使いください。	8
	●「オート便器洗浄」のタイミングは、変更できます。 (約10秒後→約5秒後または約15秒後)	38
勝手に便器洗浄する	●「オート便器洗浄」が「入」になっていませんか？ →「切」に変更することもできます。	38
	●着座スイッチや人体検知センサーが検知しにくくなっていませんか？ →便座に深く腰掛ける。途中で腰を浮かせたり、便座の前よりに座ると、着座スイッチが検知しにくくなり使用中に便器洗浄することがあります。 →人体検知センサーの汚れを取り除いてください。 ^{※3}	8
自動で便ふたが開かない	●「オートふた開閉」が「切」になっていませんか？→「入」にしてください。	40
	●人体検知センサーが検知しにくくなっていませんか？ →人体検知センサーの汚れを取り除いてください。	11
	●「入」の場合でも、便座・便ふたを閉じてから約15秒間オートふた開閉を行いません。 ・便ふたをリモコンや手で閉じたとき (使い勝手を考慮して、便ふたが閉じてから次に開くまでの時間を設けています。)	15
	→いったんトイレの外に出て、約15秒以上たってから便器に近づくと、リモコンで開閉してください。	15
	●夏場など室温が約30℃以上のときは、人体検知センサーが検知しにくいことがあります。 →リモコンで開閉してください。	15
	●「ふたが開くまで」の時間を「30秒」・「90秒」に設定していませんか？	40
	●電源プラグを差し込んでから約10～60秒間は、自動で開きません。 →リモコンで開閉してください。	15
	●便座・便ふたカバーを取り付けていませんか？→カバーは、はずしてください。	9

※1 F3W・F3・F2・F1以外
 ※2 F2・F2A・F1・F1A以外
 ※3 F2A・F1A以外

便座・便ふた(オートふた開閉) ※2

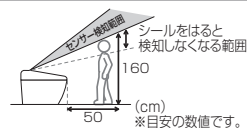
こんなとき	ご確認ください	参照ページ
自動で便ふたが閉まらない	●「オートふた開閉」が「切」になっていませんか？→「入」にしてください。 ●次の場合は約5分後に便ふたが閉まります。 ・便座に座らなかったとき ・便座に座る時間が約6秒未満のとき ・便座の前に立つ時間が約6秒未満のとき ●「オートふた開閉」が「入」の場合でも自動で閉まらないときは、人体検知センサーが誤検知している可能性があります。 →前方に鏡やガラスなどの反射物がある場合は、反射物を移動させるかカーテンなどで反射物を覆ってください。	40 — 8
便ふたが勝手に開く	●太陽光が直接人体検知センサーに当たっていませんか？ →誤検知することがあるため、太陽光が直接当たらないようにしてください。 ●人体検知センサーの検知範囲に、暖房器具を置いていませんか？ →人体検知センサーの検知範囲内に置かないでください。 ●トイレに小便器や洗面台が併設されていませんか？ →小便器などを使用の際に人体検知センサーが検知して便ふたが開閉することがあります。	8,9
	●トイレのドアが開いていると、トイレの前を通る人を検知することがあります。 →人体検知センサーの検知範囲を調整するシールを別売品で準備しています。 	64
便ふたが勝手に閉まる	●「オートふた開閉」が「入」になっていませんか？ →「切」に変更することもできます。 ●「ふたが閉まるまで」を「25秒」に設定していませんか？ ●便座に浅く座ると、着座スイッチが入らない場合があります。 →便座に深く腰かけてお使いください。	40 40 8
便ふたと便座が同時に開く	●「開きかた」の設定が「便座・ふた」になっていませんか？	40
開くとき途中で止まる(閉まる)	●電源プラグを差し込んで最初に開くときに障害物があったと、次から途中で止まる(閉まる)ことがあります。 →障害物がない状態で電源プラグを抜き、約5秒後に差し込みなおし、リモコンの「便ふた開閉」ボタンを押してください。	13,15
開くタイミングが変わった	●夏場など室温が約30℃を超えると、人体検知センサーが検知しにくいことがあります。	8
リモコンで開閉できない	●自動では開くとき→「リモコンで動きますか？」を確認してください。 ●自動でも開かないとき ・便ふたが正しく取り付けられていない可能性があります。 →正しく取り付けてください。 ●インバータ照明下では誤検知する可能性があります。	54 31 —

必要なとき

故障かな？と思ったら

	こんなとき	ご確認ください	参照ページ
便座・便ふた	便座が冷たい	●「便座」ランプが点滅していませんか？ →TOTOメンテナンス(株)修理受付センターへ連絡してください。	61
		●便座温度の設定が「切」、または低くなっていませんか？ ●便座に座るまでの時間が短いときは温まっていない場合があります。*1	22 20
		●節電中になっていませんか？ ・ウォシュレット本体表示部の「節電」ランプが点灯、「運転」ランプが消灯している場合は、節電がはたらいています。 便座に座ると一時的に便座ヒーターが入り、約15分で温かくなります。*2 →節電が「入」になっている場合は、「切」に変更することもできます。	24 26
		●便座に長時間座っていませんか？ ・座ってから約20分以上たつと温度が下がり、約1時間以上たつと便座ヒーターが「切」になります。→一度便座を立ち、再度お使いください。	—
		●便座・便ふたカバーを取り付けていませんか？→カバーは、はずしてください。	9
	便座が熱い*1	●電子音が鳴っているときは、電源プラグを抜いて、TOTOメンテナンス(株)修理受付センターへ連絡してください。	61
節電	節電ランプが点灯しない	●電源プラグを抜いたり、停電しませんでしたか？ ・節電機能を「入」にしても、電源を入れるとウォシュレット本体表示部の「節電」ランプが消灯することがあります。 (設定は維持しており、約24時間以内に点灯します。)	—
	タイマー節電が作動しない	●リモコンの乾電池を交換しませんでしたか？ ・交換すると、「タイマー節電」が解除される場合があります。 →リモコンの現在時刻を合わせてから、もう一度設定してください。	12,26
	スーパーおまかせ、おまかせ節電*2が作動しない	●使用状況を数日学習して節電するので、使用頻度によってはあまり節電しないことがあります。 →節電の種類を確認してください。	24
		●リモコンの乾電池を交換しませんでしたか？ ・交換すると、設定が解除される場合があります。 →もう一度設定してください。	26
脱臭	脱臭がきかない	●「脱臭」が「切」になっていませんか？→「入」にしてください。 ●便座に座っても、作動音が聞こえないとき→便座に深く腰かけてお使いください。 便座に座ると、作動音が聞こえるとき→脱臭フィルターを掃除してください。 それでもにおいが気になるときは、脱臭カートリッジを交換してください。	42 — 33 51
	異臭がする	●市販の芳香剤や消臭剤などを使っていませんか？ ・ウォシュレットの脱臭効果が低下したり、異臭がすることがあります。 →芳香剤や消臭剤を取ってください。 それでもにおいが気になるときは、脱臭カートリッジを交換してください。	51
	オートパワー脱臭が作動しない	●「オートパワー脱臭」が「切」になっていませんか？→「入」にしてください。 ●便座から立ちあがって約10秒後に作動します。	42 —

*1 F3・F3A・F2・F2A・F1・F1A以外

*2 F3W・F3AW以外

*3 F2・F2A・F1・F1A以外

	こんなとき	ご確認ください	参照ページ
わたこ	においきれいがはたらかない*3	●「においきれい」が「切」になっていませんか？ →「においきれい」ボタンを押して「においきれい」ランプの点灯を確認してください。 においきれいカートリッジの汚れ・目詰まりなどがひどい場合は、交換してください。	14 64
		●「においきれい」の設定が「オート」のときは、トイレをあまり使わない時間帯に、においきれいが停止します。 →「連続」に設定すると、常に、においきれいを行います。	46
		●以下の場合は、「においきれい」がはたらきません。 ・タイマー節電がはたらいている時間帯 (「タイマー節電」ランプ(緑色)のみ点灯) ・数日おきに、きれい除菌水で内部の部品を洗浄する約10分間 (「においきれい」ランプが点滅)	—
		●「においきれい」は、トイレ入室時の気になるにおい(小用時のアンモニア臭)に作用します。	—
		●「においきれい」の設定が「オート」のときは、使用状況を数日学習してにおいきれいをするために、使わない時間帯でもはたらくことがあります。 ●「においきれい」の設定が「連続」のときは、トイレの使用状況に関わらず、常に、においきれいを行います。	46 46
	使わない時間帯でもにおいきれいはたらく*3	—	
	やわらかライト*3、便器内LED、きれいサイン、においきれいランプ*3が点灯しない	●「やわらかライト」「便器内LED」「きれいサイン」の設定が「切」になっていませんか？→「入」にしてください。 ●「においきれい」ランプは、「タイマー節電」がはたらいている時間帯に消灯します。 ●「きれいサイン」:「においきれい」ランプが点灯しなくなったら「きれい除菌水」を生成する部品の交換時期です。(交換は有料です。)お求めの取付店・販売店またはTOTOメンテナンス(株)修理受付センターにご相談ください。 (使用回数は4人家族<男性2人、女性2人>での使用想定)	44 61
	プレミストアフターミストが出ない	●「便器きれい」が「切」になっていませんか？ →「入」にしてください。 ●便座が開いているときは出ません。 ・「オートふた開閉」の「開きかた」の設定が「便座・ふた」になっていませんか？ →「便ふた」に変更することができます。 ●アフターミスト終了後、約90秒間はプレミストしません。	42 40 —
	プレミストが勝手に出る	●人体検知センサーAが検知するとプレミストが出ます。 →人体検知センサーの検知範囲を調整するシールを別売品で準備しています。 ●洗浄機能(おしり・ビデなど)を使用しない時間が約8時間になると、「便器きれい」がはたらき便器内にミストをかけます。	64 19

故障かな?と思ったら

アフターサービス

その他

こんなとき	ご確認ください	参照ページ
配管接続部から水漏れする	●接続部のナットがゆるんでいたら、モンキーレンチなどできつく締めてください。 →それでも止まらないときは、止水栓を閉め、修理を依頼してください。	61
ウォシュレット本体がガタつく	●便座クッションと便器の間に着座スイッチを動作させるためのすき間を設けています。便座に座ると便座が少し下がり、着座スイッチが入ります。 ●ウォシュレット本体を固定しているボルトがゆるんでいませんか? →ウォシュレット本体を取りはずした後、ベースプレートのボルトをしっかり固定してください。	8 30
ウォシュレット本体から音がする	入室したとき	
	●「便器きれい」が「入」のときは、便器内に汚れを付にくくするためプレミストがはたらき、ミストをかける音がします。 →「切」に変更することもできます。	42
	洗浄機能(おしり・おしりソフト・ビデ)を使用しているとき	
	●洗浄水を出すときに、ポンプを動かす音がします。	-
	使用後、便器から離れるとき	
	●「オートパワー脱臭」が「入」のときは、便座から立ち上がって約60秒間、においを吸い込む力をアップするための音がします。 →「切」に変更することもできます。 ●「ノズルきれい」が「入」のときは、洗浄機能(おしり・ビデなど)を使用した場合に、ノズルを出してきれい除菌水で洗浄する音がします。 →「切」に変更することもできます。 ●「便器きれい」が「入」のときは、便座に座って使用した場合に、便器内にきれい除菌水のミストをかける音がします。 →「切」に変更することもできます。 ●「ノズルきれい」などがはたらいたあとに、ノズルを出して製品内部の残水を抜くための作動音がします。 ●製品の換気のためにファンが作動する音がします。(約30分間)	42 42 42 -
使用していないとき(夜間など)		
●「ノズルきれい」または「便器きれい」が「入」のときは、約8時間洗浄機能(おしり・ビデなど)を使用しない場合に、次のような音がします。 「ノズルきれい」：きれい除菌水でノズルを洗浄する音 ：動作のあとにノズルを出して製品内部の残水を抜く音 「便器きれい」：便器内にきれい除菌水のミストをかける音 →「切」に変更することもできます。 ●「においきれい」*1が「入」のとき： ・使用状況を学習して運転するため、使用頻度によっては、長時間運転していることがあります。(設定が「オート」のとき) ・数日おきに、内部の部品を洗浄するための音がします。	42 18	

※1 F2・F2A・F1・F1A以外

修理を依頼する前に、「故障かな?と思ったら」(P.54~60)をご確認ください。

■保証書(P.67に記載しています。)

- この説明書は保証書付です。必ず「取付店・販売店・お取付日」などの記入をお確かめになり保証書をよくお読みのうえ、大切に保管してください。
- 保証期間は、お取付日から1年間です。

■補修用性能部品の最低保有期間

- 本製品の補修用性能部品の最低保有期間は、製造打切後6年となります。なお、補修用性能部品とは、その製品の性能を維持するために必要な部品です。

■部品交換について

- 無料修理により取りはずされた部品・製品はTOTO(株)の所有となります。

■保証期間中に修理を依頼される時

- もう一度説明書をよくお読みいただきご確認のうえ、なお異常のあるときにはお求めの取付店・販売店またはTOTOメンテナンス(株)修理受付センターに修理を依頼してください。保証書の記載内容により修理いたします。
- 修理を依頼される時は必ず保証書をご提示ください。

連絡していただきたい内容

- ご住所、ご氏名、電話番号
- 製品名、品番(TCF・・・)→便ふたの裏などをご覧ください。
- お取付日 →保証書をご覧ください。
- 訪問ご希望日

【お客様の個人情報のお取り扱い】

お客様からお預りした個人情報は関連法令及び社内諸規定に基づき、慎重かつ適切にお取り扱いします。詳しくはTOTO ホームページをご覧ください。

■保証期間経過後に修理を依頼される時

- お求めの取付店・販売店またはTOTO メンテナンス(株)修理受付センターにまずご相談ください。修理により製品の機能が維持できる場合には、ご要望により有料で修理します。

■延長保証制度(有料)について

延長保証料金やお申込み方法などの詳細は、同梱のご案内チラシまたはTOTOホームページをご覧ください。

※一般家庭以外(事務所・店舗・病院など不特定多数の方が使用される場所)でのご使用の場合は、保証対象外のためお申込みできません。

延長保証制度に関するお問い合わせは、 TOTO(株)延長保証事務局へお願いします。 TEL ☎ 0120-1005144 受付時間：平日9:00~17:00 (土・日・祝日・夏期休暇・年末年始を除く)
TOTOホームページ https://jp.toto.com

定期点検のおすすめ

- 逆流防止装置は必ず6年ごとに定期点検を行ってください。(水が逆流し、人体に影響を及ぼす原因になります。)機能部品は、お取付日より3年以上たったものは定期点検をおすすめします。なお、点検はTOTOメンテナンス(株)修理受付センターにご依頼ください。

お問い合わせ先

安心・信頼のTOTOメンテナンス(株)修理受付センターへ
ホームページ <https://www.tom-net.jp>
TEL ☎ 0120-1010-05
FAX ☎ 0120-1010-02
受付：年中無休 受付時間：8:00~19:00
訪問修理：年中無休(一部地域を除く) 営業時間：9:00~18:00

定期点検を行った日付を記入しておきましょう!

	日付
お取付日	
1回目点検日	
2回目点検日	
3回目点検日	

修理料金について【TOTOメンテナンス(株)修理受付センターにご依頼の場合】

修理により商品の機能が維持できる場合には、ご要望により有料にて修理をさせていただきます。標準修理料金は **技術料** + **部品代** + **訪問料** で構成されています。ただし、補修用性能部品の保有期間が経過している商品は、修理できない場合がございます。

必要なとき

項目		F3W/F3AW	F3/F3A	F2/F2A	F1/F1A
定格電源		交流100V 50/60Hz			
定格消費電力		1281W	1279W	1278W	
区分 ^{※1}		瞬間式			
年間消費電力量 ^{※2}		66kwh/年(81kwh/年)	91kWh/年(118kWh/年)		
電源コード長さ		1.0m(漏電保護プラグ、アース線付)			
ウォッシュレット機能	洗浄装置	おしり洗浄	約0.32～0.43L/min(水圧0.2MPaのとき)		
		おしりソフト洗浄	約0.32～0.43L/min(水圧0.2MPaのとき)		
		ビデ洗浄	約0.29～0.43L/min(水圧0.2MPaのとき)		
		ワイドビデ洗浄	約0.35～0.43L/min(水圧0.2MPaのとき)		
		吐水量	温度調節範囲:切、約30～40℃		
	吐水温度	1200W			
	ヒーター容量	温度ヒューズ			
	安全装置	バキュームブレーカー、逆止弁			
	暖房便座	表面温度	温度調節範囲: 切、約28～36℃ (スーパ-おまかせ 節電時:切)	温度調節範囲:切、約28～36℃ (おまかせ節電時:約26℃、スーパ-おまかせ節電時:切)	
		ヒーター容量	500W	50W	
		安全装置	温度ヒューズ		
	脱臭装置	方式	O ₂ 脱臭		
		風量	標準モード:約0.09m ³ /min、パワーモード:約0.16m ³ /min		
	温風乾燥装置	消費電力	標準モード:約1.7W、パワーモード:約5.3W		
		温風温度 ^{※3}	温度調節範囲:約35～60℃		
		風量	0.29m ³ /min		
		ヒーター容量	350W		
	におい きれい	安全装置	温度ヒューズ		
風量		約0.04m ³ /min	-		
消費電力	約0.5W	-			
給水圧力	最低必要水圧:0.05MPa(流動時)、最高水圧:0.75MPa(静止時)				
給水温度	0～35℃				
周囲使用温度	0～40℃				
製品寸法	幅383×奥行531×高さ116mm				
製品質量	約5.5kg	約5.4kg	約5.0kg	約4.9kg	

※1 省エネ法(2012年度基準)の区分

※2 省エネ法(2012年度基準)に基づいた測定値、()内はタイマー節電機能を使用しない場合の年間消費電力量

※3 温風吹出口付近における当社測定点の温度

●この製品は、日本国内専用製品です。

●便ふた付の場合の仕様で記載しています。

■抗菌(※抗菌力は、抗菌加工された製品の表面に細菌が直接接触しないと発揮されません。)

抗菌効果	抗菌剤の種類
製品表面の細菌の増殖を抑制します。これはJIS Z 2801の抗菌性試験方法による試験をJNLA認定試験所で実施し、その結果がJIS Z 2801の抗菌効果の基準を満たしたものです。これにより感染防止、防汚、防カビ、防臭、ぬめり防止などの副次的効果をもたらすものではありません。	無機系
抗菌加工部位	抗菌性能持続性
暖房便座、便ふた、ノズル、リモコン(表面シート・ボタン)	(一社)日本建材・住宅設備産業協会基準により確認
	安全性
	(一社)日本建材・住宅設備産業協会基準により確認

禁止事項 酸性、アルカリ性の洗剤は使用しないでください。

取扱注意 抗菌力を発揮させるために、製品の表面はよく掃除された状態にしてください。

重大事故防止のためのお願い

温水洗浄便座は電気製品です

故障したままのご使用や長年のご使用は、電子・電気部品が劣化し発煙発火の恐れがあります



定期的な点検をおすすめします

安心してご使用いただくため、定期的な点検(有料)をおすすめします。また、長期間(10年以上)ご使用の温水洗浄便座は買い替えをご検討ください。販売店、工事店またはメーカーへご連絡ください。

故障したまま使わないでください

火災や感電、室内漏水の原因になります。異常に気づいたら、すぐに電源プラグを抜き、止水栓を開けてご使用を中止し、販売店、工事店またはメーカーへご連絡ください。

温水洗浄便座・暖房便座を安全に使う3つのポイント

- 1 **まず自分で安全チェックを**
- 2 **異常があれば販売店、工事店またはメーカーにご連絡を**
- 3 **長期間お使いの製品は点検と買い替えを**

温水洗浄便座 セルフ安全チェックポイント

次のような症状は、火災や感電の原因になります。電源プラグを抜き、止水栓を開けて、すぐに販売店、工事店またはメーカーへご連絡してください。

- | | |
|--|--|
| <input type="checkbox"/> 便座のゴム足が外れている、ガタつきがある | <input type="checkbox"/> 製品から水漏れしている(内部の電子・電気部品が被水) |
| <input type="checkbox"/> 便座コードがねじれたり、便座で挟み込んだりしている | <input type="checkbox"/> 操作部のシールがめくれたり、ひび割れたりしている(内部の電子・電気部品が被水) |
| <input type="checkbox"/> 便座にひびや割れがある | <input type="checkbox"/> 電源コードが熱くなっている |
| <input type="checkbox"/> 便座が異常に熱いときや、冷たいときがある | <input type="checkbox"/> 電源プラグの差込部が発熱・変色している |

一般社団法人
発行元: **日本レストルーム工業会**

http://www.sanitary-net.com/

トイレナビ 検索



詳細はこちらをご覧ください

経済産業省

一般社団法人
リビングアメニティ協会

交換部品/別売品

●仕様、品番などは、予告なく変更する場合があります。
希望小売価格などの詳細は、TOTOWeb ショップをご確認ください。
<https://www.toto.jp/ec/html/index.htm>



交換部品

■給水フィルター付水抜栓 (P.35)



品番	TCM1790
----	---------

■脱臭フィルター (P.33)



品番	TCM1791
----	---------

ご購入には、便ふた裏に記載している色名が必要です。

■便座クッション (P.11)



品番	TCM1792
----	---------

■便ふたクッション (P.10)



品番	TCM1794
----	---------

■脱臭カートリッジ (P.51)



品番	TCM1788
----	---------

■においきれいカートリッジ (P.34)



品番	TCM1789RR
----	-----------

別売品

■フレグランスセット

心地よい香りでトイレを演出
芳香剤を置かなくても、トイレを使うときだけ自動でほのかに香ります。

ケースを脱臭排気口 (P.11)に取り付けて、
フレグランスオイルシート*1を入れた
トレーを差し込みます。

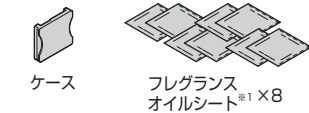

セット内容	フレグランスオイルシート…8枚 ケース…1個 トレー…各1個
品番	フローラル ……TCA280 石けん ……TCA281 ウッディ ……TCA282 シトラス ……TCA283 フローラル・石けん・ウッディ・シトラス (各2枚) ……TCA284

*1 取り替えるときは、必ず専用のフレグランスセットをお求めください。
交換の目安は約30日間です。
(一般家庭で標準的な使用条件にて使用の場合)

■トレー (フレグランス後付けキット用)

品番	TCM2085
----	---------

■クッション (取付説明書付)

便ふたが窓枠・壁などに
当たる場合の、当たり音
軽減に。



品番	TCA301
----	--------

■らくらくリモコン

付属のリモコンとの併設が必要です。

<F1用>	品番	TCA340
-------	----	--------

<F2・F3・F3W用>	品番	TCA339
--------------	----	--------

<F1A用> (オート便器洗浄機能付)	品番	TCA338
------------------------	----	--------

<F2A・F3A・F3AW用> (オート便器洗浄機能付)	品番	TCA337
---------------------------------	----	--------

■シール (人体検知センサーA用)

センサーの検知範囲を調整するシールです。

品番	TCA299
----	--------

TOTOメンテナンス (株) TOTOパーツセンター (裏表紙参照) でご購入の場合

■お届けについて

ご注文から2週間以内に宅配便でお届けします。
*ご注文が集中し、商品の品切れによりお届けが遅れる場合があります。
あらかじめご了承ください。またお届けが大幅に遅れる場合は、お届け
予定日をご連絡いたします。

■お支払いについて

お届けした宅配業者に、商品代、送料、消費税相当額をお支払いください。
送料につきましては、別途TOTOパーツセンターへお問い合わせください。

■返品・交換について

交換部品の不良などによる返品、交換については、商品到着後8日以内に
TOTOパーツセンターまでご返送ください。
送料はTOTOパーツセンターが負担し商品を送付させていただきます。
お客様のご都合による返品、交換については、商品到着後8日以内に
TOTOパーツセンターまでご返送ください。なお送料はお客様負担となり
ますのでご了承ください。お客様の元で、汚れたり破損した商品や、
一度ご使用になられた商品の返品、交換はいたしかねますので、あらか
じめご了承ください。

製品の安全使用/ご愛用者登録

製品の長期使用に関する本体表示について

1 本体への表示内容

経年劣化により危害の発生が高まるおそれがある事を注意喚起するために、以下の内容の表示をウォシュレット本体に行っています。

- 製造年 (便ふたの裏面などに西暦4桁で表示しています。)
- 注意表記 (便ふたの裏面などに下記の表記を表示していません。)

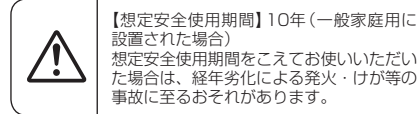

2 想定安全使用期間とは

一般家庭用に設置された温水洗浄便座において、標準的な使用条件の下で、適正な取り扱いで使用し、適正な維持管理が行われた場合に、安全上支障なく使用できる期間として、想定される期間です。無料保証期間とは異なります。また、偶発的な故障を保証するものでもありません。

*一般家庭以外 (事務所、病院等、不特定多数の方が用いられる場所) に設置された場合は、使用条件により、想定安全使用期間より早い時期に劣化するおそれがあります。

3 標準的な使用条件

環境条件	電圧・周波数	AC100V 50/60Hz	機器の定格電圧/周波数による
	温度	20℃	JIS A4422 による
付加条件	給水温度・給水圧	15℃ 0.2MPa	JIS A4422 による
	定格負荷	製品仕様による標準設置状態	JIS A4422 による
想定条件	4人家族 (男性2人、女性2人) において、大便:1回/日・人、小便男性:4回/日・人、小便女性:4回/日・人の使用回数で、一回ごとの洗浄便座機能の使用時間をそれぞれ15秒間とする		JIS A4422 による
取扱維持管理	取扱説明書に記載された通常の使用方法、お手入れ、点検・修理が行われている		

4 経年劣化とは

長期間にわたる使用や処置に伴い生じる劣化をいいます。

ご愛用者登録のお願い

末永くご愛用いただくためにお客様情報の登録をお願いいたします。

ご登録いただいたお客様情報は製品安全に関する大切なお知らせや、暮らしに役立つ情報の提供に使用させていただきます。なお、お客様の個人情報は当社プライバシーポリシーに基づいて適切に管理、取り扱いさせていただきます。詳細はTOTOホームページをご覧ください。

登録のしかた



※表示位置は、機種により異なります。

対応の端末機器をお持ちの方は、商品からアクセスし、画面の案内に従って登録してください。

※複数台登録が可能です。
※通信料はお客様負担となります。

インターネットでも登録できます。

TOTO ホームページにアクセスし、お客様サポートの「製品のご登録」より画面の案内に従って登録してください。

※複数台登録が可能です。

TOTOホームページ
<https://jp.toto.com>

登録に関するお問い合わせは、
TOTO (株) ご愛用者登録相談室 へお願いします。

TEL ☎. 0120-55-1172

受付時間: 平日9:00~17:00

(土・日・祝日・夏期休暇・年末年始を除く)

定期的な点検

製品の長期間の使用に伴い生ずる劣化(経年劣化)により、安全上支障が生じるおそれがあります。経年劣化による重大事故(火災、感電、やけど、けが、水漏れなど)を防止し、製品をより長く、安全・快適にお使いいただくために、お客さま自身による以下の点検を年1回以上実施いただきますようお願いいたします。

ウォシュレット本体

- ひび割れ・欠け・ガタツキ・変色がありませんか？
- 異常に熱かったり、異常音・異臭がありませんか？
- 水漏れがありませんか？
- 正常に作動していますか？

便ふた^{※1}

- ひび割れ・欠け・ガタツキ・変色がありませんか？
- 正常に作動していますか？

においきれいカートリッジ^{※2}

- <黒色> (目安：月1回)
- 汚れ・目詰まりなどはありませんか？

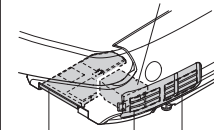

- 脱臭排気口
においきれい吹出口^{※2}
(目安：月1回)

脱臭フィルター (目安：月1回)

- ほこりが付いていませんか？

便座

- ひび割れ・欠け・ガタツキ・変色がありませんか？
- 異常に熱かったり、異常音・異臭がありませんか？
- 正常に作動していますか？
- 便座クッションがはずれていませんか？

リモコン

- 乾電池が破裂・液漏れしていませんか？

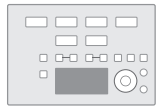

電源プラグ

(目安：月1回)

- ほこりが付いていませんか？
- 異常に熱かったり、異常音・異臭がありませんか？

電源コード

- 傷み・はさみ込み・つぶれ・折れ曲がりがありますか？
- 異常に熱かったり、異常音・異臭がありませんか？

止水栓

- 水漏れがありませんか？
- 傷み・はさみ込み・つぶれ・折れ曲がりがありますか？

給水ホース

- 電源プラグに接触していませんか？
- 傷み・はさみ込み・つぶれ・折れ曲がりがありますか？
- 水漏れがありませんか？

点検箇所	実施日(年・月・日)		
ウォシュレット本体	/ /	/ /	/ /
リモコン	/ /	/ /	/ /
電源プラグ	/ /	/ /	/ /
電源コード	/ /	/ /	/ /
止水栓	/ /	/ /	/ /
便ふた ^{※1}	/ /	/ /	/ /

点検箇所	実施日(年・月・日)		
においきれいカートリッジ ^{※2}	/ /	/ /	/ /
においきれい吹出口 ^{※2}	/ /	/ /	/ /
脱臭排気口	/ /	/ /	/ /
脱臭フィルター	/ /	/ /	/ /
便座	/ /	/ /	/ /
給水ホース	/ /	/ /	/ /

※1 便ふた付の場合のみ

※2 F2・F2A・F1・F1A以外

TOTO

保証書

この保証書は、保証書の記載内容により無料修理を行うことをお約束するものです。お取付日から下記期間中に故障が発生した場合は、この保証書をご提示のうえ、お求めの取付店・販売店またはTOTOメンテナンス(株)修理受付センターに修理をご依頼ください。

<TOTOメンテナンス(株)修理受付センター>
〒105-8306 東京都港区海岸1-2-20 汐留ビルディング
TEL ☎ 0120-1010-05 FAX ☎ 0120-1010-02

お客様	おなまえ	様	取付店	TEL - -
	〒		販売店	
	おところ		お取付日	
品番	アブリコットF3W-F3AW-F3-F3A-F2-F2A-F1-F1A TCF4833*R型 TCF4733*R型 TCF4723*R型 TCF4713*R型		保証期間	お取付日から1年間

お客様へ

本書をお受け取りになるときに、お求めの取付店・販売店、扱者印、お取付日が記入されていることを確認してください。本書は再発行いたしませんので大切に保管してください。

無料修理規定

- 取扱説明書、施工説明書、本体貼付ラベルなどの注意書にしたがった正常な使用状態で故障した場合には、表記の期間無料修理いたします。
- 保証期間内に故障して無料修理を受ける場合は、取付店・販売店またはTOTOメンテナンス(株)修理受付センターにご依頼のうえ、出張修理に際して本書をご提示ください。
- ご購入品などで本書に記入してある取付店・販売店に修理がご依頼できない場合には、TOTOメンテナンス(株)修理受付センターにご相談ください。
- 保証期間内でも次の場合には有料修理になります。
 - 使用上の不注意、過失による不具合および不当な修理や改造、分解、破壊行為による故障および損傷
 - お取付後の移設などに起因する故障および損傷
 - 建築躯体の変形など商品以外の不具合に起因する当該品の不具合
 - ねずみなどの動物や昆虫が噛んだり、動物や昆虫の死骸の製品内残留などによる不具合
 - 火災、地震、水害、落雷、その他の天災地変、公害やガス害(硫化水素ガス)、塩害、異常電圧による故障および損傷
 - 製品の凍結による故障および損傷
 - 指定以外の電源(電圧、周波数)、および送電線・周辺器具など外部から発生する電磁波による不具合
 - 指定以外の水質(水道法に定められた飲料水の水質基準に適合しない水)の給水による不具合
 - 車輪、船舶などの移動体への搭載に使用された場合の故障および損傷
 - 駅、商業施設など使用回数の多い場所に設置された場合の摩耗劣化による不具合
 - ゴミかみや水あかが固着による不具合
 - 乾電池などの消耗による不具合
 - 日常のお手入れ箇所(水栓栓やフィルターなど)のOリングやパッキンなどの摩耗劣化による不具合
 - 本書の提示がない場合
 - 本書にお客様名、取付店・販売店、扱者印、お取付日の記入がない場合、あるいは字句を書き替えられた場合

5 本書は日本国内においてのみ有効です。

6 本書は再発行いたしませんので紛失しないよう大切に保管してください。

部品交換について

無料修理により取りはずされた部品・製品はTOTO(株)の所有となります。

※本書は上記に明示した期間、条件のもとにおいて無料修理をお約束するものです。したがって本書によってお客様の法律上の権利を制限するものではありません。保証期間経過後の修理などについてご不明の場合は、TOTO(株)お客様相談室またはTOTOメンテナンス(株)修理受付センターにお問い合わせください。

修理完了後にお渡りする修理伝票には修理内容を記載していますので、紛失しないよう大切に保管してください。

TOTO 株式会社

〒802-8601 福岡県北九州市小倉北区中島2-1-1
お客様相談室 TEL ☎ 0120-03-1010 FAX ☎ 0120-09-1010