

TOTO

取扱説明書



緊急止水弁付き洗濯機用水栓
TW11型

■このたびは、TOTO緊急止水弁付き洗濯機用水栓をお求めいただきまして誠にありがとうございます。この取扱説明書をよくお読みのうえ、正しくお使いください。

安全上のご注意 (安全のために必ずお守りください)

ご使用前に、この「安全上のご注意」をよくお読みのうえ、正しくお使いください。

- お読みになったあとは、お使いになる方がいつでも見られる場所に必ず保存してください。
- この説明書では、商品を安全に正しくお使いいただき、あなたや他の人々への危害や、財産への損害を未然に防止するために、いろいろな表示をしています。

表示	意味
 警告	この表示の欄の内容を無視して誤った取り扱いをすると、人が死亡または重傷を負う可能性が想定される内容を示しています。
 注意	この表示の欄の内容を無視して誤った取り扱いをすると、傷害または、物的損害が発生する可能性があることを示しています。

警告



必ず実行

水抜きする場合は必ず手を保護したうえで行う

給湯用としてご使用の場合、たまっている湯が出て、やけどをするおそれがあります。

注意



禁止

強い力や衝撃を与えない

破損して、水漏れにより家財などをめらす財産損害発生のおそれがあります。

給水ホース（市販品）が外れないように、確実に取り付ける
給水ホース（市販品）が外れると、水が吹き出し家財などをめらす財産損害発生のおそれがあります。



必ず実行

給水ホースを接続後、下向きに引っ張って抜けないことを確認する

給水ホースが確実に取り付けられていないと、ホースが抜け、家財などをめらす財産損害発生のおそれがあります。

洗濯機を使用しないときはハンドルを“止”に回す

水栓および給水ホースに圧力がかかったままで放置すると、給水ホースが抜け、家財などをめらす財産損害発生のおそれがあります。

注意



必ず実行

凍結が予想される場所で使用する場合は、裏面の「凍結予防の仕方」を参照し、凍結予防を確実にを行う
部品が破損し、水漏れにより家財などをめらす財産損害発生のおそれがあります。

各部のなまえ

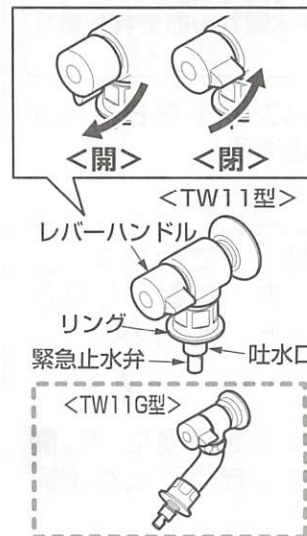

豆知識

使用中に給水ホース継手が外れても、**水の力で緊急止水弁がふさがり、水は漏れません。**

裏面の要領でこの水の力(水圧)を逃がし、給水ホース継手を取り付けてください。

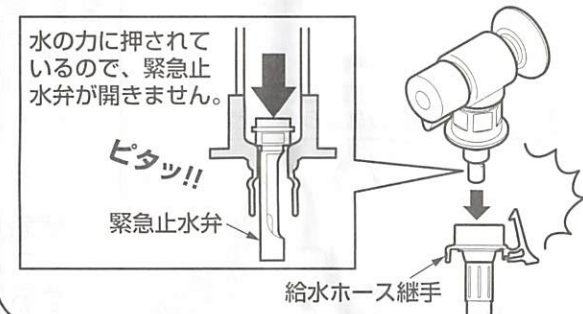

お客様専用窓口



商品の
お問い合わせは

TOTO (株) お客様相談室へ
TEL ☎0120-03-1010 FAX ☎0120-09-1010
受付時間：9:00～17:00 (夏期休暇・年末年始を除く)
※携帯電話・PHSからのご利用は・・・093-951-2526 (有料)へ



修理のご用命は

安心・信頼のTOTOメンテナンス(株)修理受付センターへ
ホームページ <http://www.tom-net.jp/>
TEL ☎0120-1010-05 FAX ☎0120-1010-02
受付：年中無休
受付時間：8:00～19:00
訪問修理：年中無休 (一部地域を除く)
営業時間：9:00～18:00
※携帯電話 (PHSは除く) からのご利用は・・・☎0570-05-1010 (有料)へ



交換部品・
別売品の
ご購入は

TOTOメンテナンス(株)TOTOパーツセンターへ
TEL ☎0120-8282-55 FAX ☎0120-8272-99
受付時間：平日 9:00～18:00 土・日・祝日 10:00～18:00
(夏期休暇・年末年始を除く)
※携帯電話・PHSからのご利用は・・・093-952-8682 (有料)へ

お客様からお預かりした個人情報、関連法令および社内諸規定に基づき慎重かつ適切に取り扱います。詳細はTOTOホームページをご覧ください。

TOTO株式会社 TOTOホームページ <http://www.toto.co.jp/>

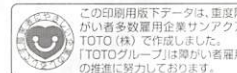

ご使用前に

給水ホース継手の取り付けかた

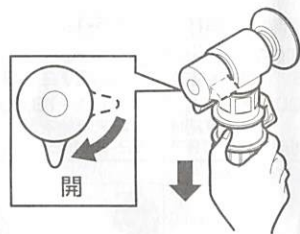
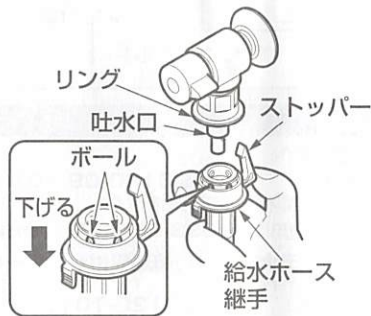
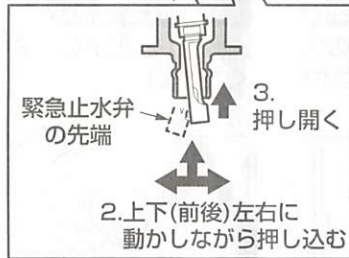
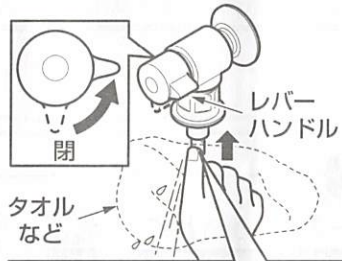

注意

日本電気工業会規格JEM1206に合致しない給水ホース継手は使用しないでください。通水不良や水漏れのおそれがあります。

1. レバーハンドルを右に向けて水を止める。
2. 緊急止水弁の先端をタオルなどで押さえてつまみ、上下(前後)左右に動かしながら押し込み、水を抜く。
3. 緊急止水弁を容易に押し開くことができることを確認する。
4. ストッパーの根元を押さえ、給水ホース継手を引き下げ、ボールが見えた状態で吐水口に差し込み、ストッパーをリングに引っ掛ける。
5. 給水ホース継手を下向きに引っ張り、抜けないことを確認する。

接続部から水漏れがないことを確認してください。

取り付け完了後、レバーハンドルを下に向けて水を出しご使用ください。

全自動洗濯機

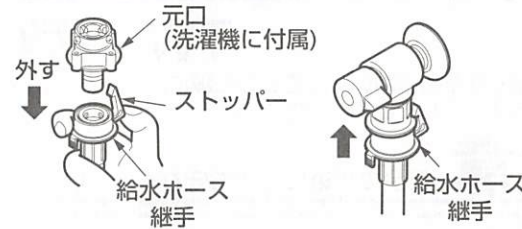

1. 給水ホース継手のストッパーの根元を押さえながらワンタッチ継手を引き下げて元口を外す。
2. 給水ホース継手を取り付ける。

洗濯機に付属された元口は必要ありません。元口を付けたまま接続すると水漏れの原因になります。

二槽式洗濯機

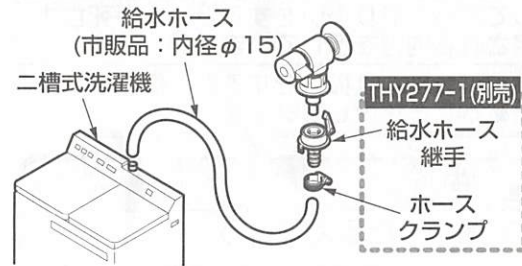

1. ホースクランプを給水ホース(市販品:内径φ15)に通す。
2. 給水ホースに給水ホース継手を差し込み、ホースクランプで締め付ける。

THY277-1は、常に水圧のかかる場所に使用しないでください。ホースクランプ部より、給水ホースが外れてしまう可能性があります。

凍結予防の仕方 (凍結が予想される場所でご使用になる場合)

- ◎水栓が凍結すると部品が破損し、水漏れの原因となります。
- ◎凍結による破損は保証期間内でも有料修理となります。
- ◎凍結のおそれがある場合は、水栓周囲の温度が氷点下にならないようにしてください。なお、氷点下になる場合は、次の処置を実施してください。

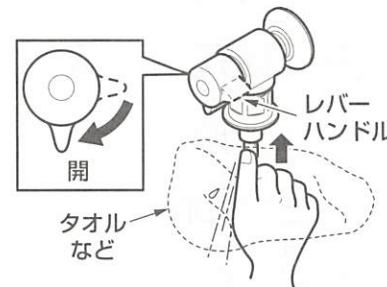

1. 配管部の水抜き栓などにより通水を止めて、水抜きを行う。
2. レバーハンドルを下に向ける。
3. 給水ホース継手を外す。
4. 緊急止水弁の先端をタオルなどで押さえてつまみ、上下(前後)左右に動かしながら押し込み、水を抜く。

工事店様へのお願い

貴店名ならびに据え付けお引き渡し日を保証書にご記入のうえ、お客様に必ずお渡しください。

TOTO

保証書付

洗濯機パン(排水トラップ) PJ001 PJ2004B 型用)

PJ001 PJ2004B
PJ002 PJ2008
PJ003 PJ2009
PJ2003B PJ2010

- ◆このたびは、TOTO洗濯機パンをお求めいただきまして、誠にありがとうございました。
- ◆この取扱説明書をよくお読みの上、正しくお使いください。
- ◆保証書に、取付店名、お引き渡し日などが記入されていることを必ずお確かめください。
- ◆この取扱説明書は大切に保管し、必要なときにお読みください。

1) 安全上のご注意

ご使用前に、この「安全上のご注意」をよくお読みの上、正しくお使いください。ここに示した注意事項は、安全に関する重要な内容ですので、必ずお守りください。

- この説明書では、製品を安全に正しくお使いいただき、あなたや他の人々への危害や、財産への損害を未然に防止するために、次のような表示をしています。
- お読みになったあとは、お使いになる方がいつでも見られる場所に、必ず保存してください。

表示	意味
	注意 この表示を無視して、誤った取り扱いをすると、人が傷害を負う可能性および物的損害の発生が想定される内容を示しています。

絵表示の例	絵表示の意味
	は、してはいけない「禁止」の内容です。
	は、必ず実行していただく「強制」の内容です。



また、洗濯機・乾燥機を設置、お使いの際には、それぞれの機器の取扱説明書および本体の注意表示に沿ってお使いください。取り扱いを誤ると思わぬ事故や故障の原因になります。

注意

	禁止 洗濯機パンにかたい物を落としたり、トラップの上に洗濯機の脚をのせない 洗濯機パンにひびが入りけがをしたり、トラップが破損し水漏れの原因になります。	
	必ず実行 洗濯機の購入・設置前に洗濯機パンの大きさと排水位置を確かめる また、洗濯機のホースは洗濯機パン内に納める洗濯機が大きすぎる場合、設置できないことや、洗濯機パンから洗濯機の排水ホースがはみ出してつまづいたり、排水ホースが外れたりして水漏れの原因になります。	

お客様専用窓口		
商品のお問い合わせは	修理のご用命は	交換部品・別売品のご購入は
TOTO(株)お客様相談室へ TEL ☎0120-03-1010 FAX ☎0120-09-1010 <small>※携帯電話・PHSからのご利用は……093-951-2526(有料)へ 受付時間：9:00～17:00 (夏期休暇・年末年始を除く)</small> TOTOホームページ http://www.toto.co.jp/	TOTOメンテナンス(株)修理受付センターへ TEL ☎0120-1010-05 FAX ☎0120-1010-02 <small>※携帯電話(PHSは除く)からのご利用は……☎0570-05-1010(有料)へ 受付：年中無休 受付時間：9:00～19:00 訪問修理：年中無休(一部地域を除く) 営業時間：9:00～18:00 ホームページ http://www.tom-net.jp/</small>	TOTOメンテナンス(株)TOTOパーツセンターへ TEL ☎0120-8282-55 FAX ☎0120-8272-99 <small>※携帯電話・PHSからのご利用は……093-952-8682(有料)へ 受付時間：平日 9:00～18:00 土・日・祝日 10:00～18:00 (夏期休暇・年末年始を除く)</small>

注意		
	必ず実行 洗濯機パンの据え付けまたは位置を変えたり交換するときは、必ず専門の工事店に依頼する 排水接続部の取り付けに不備があると、排水時に接続部より水漏れする原因になります。	
	必ず実行 洗濯機の排水ホースは、エルボに十分差し込み、付属のホースバンドで確実に締め付ける 取り付けに不備があると排水ホースが外れ排水時に水があふれて水漏れの原因になります。	
	必ず実行 エルボはトラップにしっかり差し込む 取り付けに不備があると排水ホースが外れ排水時に水があふれて水漏れの原因になります。	
	禁止 排水トラップおよび洗濯機パンに熱湯(50℃以上)やシンナーなどの溶剤、洗剤の原液およびクレンザー、床ワックスはく離剤などは絶対に流さない トラップの変形や配管が破損するおそれがあり、水漏れの原因となります。洗剤の原液が付着した場合は、水で洗い流してください。	
	禁止 タバコなどの火気を近付けない 高温により変形や火災の原因になります。	
	禁止 エアコンなどの配管を引き込まない エアコン用の洗剤が流れた際、配管が破損するおそれがあり、水漏れの原因になります。	

2) 使いかた

<PJ001・002・003>
<PJ2008・2009・2010>

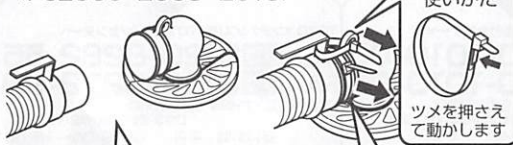

1 洗濯機排水ホースは、
トラップのエルボに
十分差し込みます。

2 ホースバンドで固定
します。



3 エルボが十分に
差し込んであるか
を確認します。

<PJ2003B・2004B>

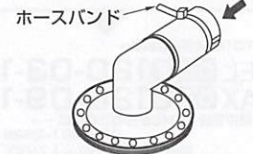

洗濯機排水ホースをトラップ
のエルボに十分差し込みホース
バンドで固定します。

3) お手入れのしかた

1 日常のお手入れ

目皿一式(ホース差込口セット品)を外してください。
(PJ2003B・2004Bの場合)
つまみを持って目皿ロックを外してください。
(PJ001・002・003・2008・2009・2010の場合)

洗濯機のホースや、エルボを外す必要はありません。

歯ブラシやスポンジに「中性洗剤」を付けて洗ってください。
洗濯機の真下に排水トラップが来る場合は、お手入れしにくい
ことがありますので、洗濯機の脚の下へあて板などを使用して
設置いただくことをおすすめします。

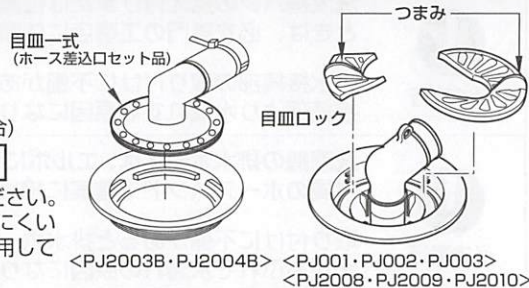

2 流れが悪い場合のお手入れ (高圧洗浄を行う場合)

※フランジは絶対に外さないでください。
※お掃除後は、逆の手順で確実に取り付けてください。

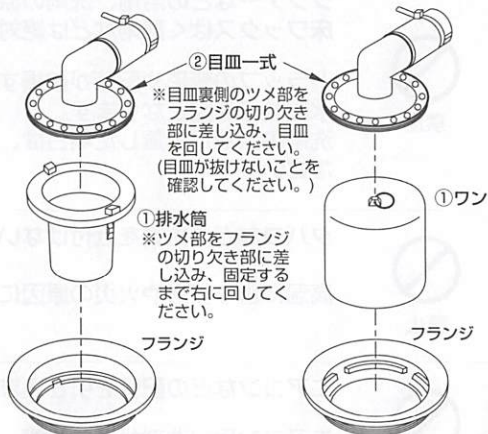
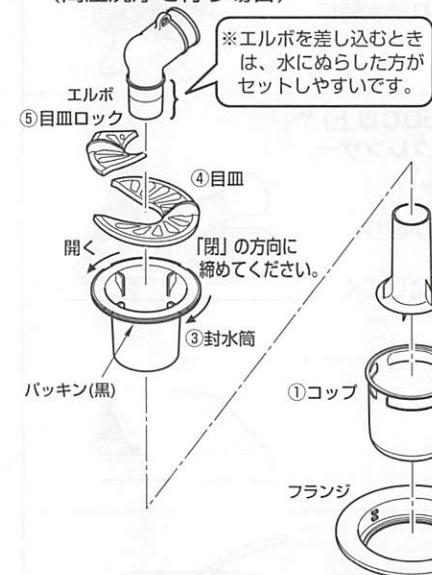

<PJ001・002・003>
<PJ2008・2009・2010>

<PJ2003B>

<PJ2004B>

※お手入れの最後に、排水トラップ内に水が溜まっていること、封水筒が固定されていることを必ず確認して
ください。(排水管からの悪臭や害虫の侵入を防ぎます。)

4) アフターサービス

- 本製品は、お引き渡し日から2カ年有効です。
BL認定品は、防水機能が5カ年有効です。(洗濯機パン本体にBL証紙が貼り付けてあります。)
下記保証書には必ず「品番・取付店名(またはお買い上げの販売店名)・お引き渡し日」などの
記入をお確かめになり、内容をよくお読みのうえ、大切に保存してください。
- 保証期間中は保証書の規定に従って、修理をさせていただきます。
保証期間内でも有料になることがありますので、保証書の内容をよくご確認ください。
例えば、「取扱説明書、施工説明書、貼り付けラベルなどの注意書きに従っていない場合
など」は有料になります。
- 保証期間を過ぎている場合は、修理をすれば使用できる商品についてはご希望により有料
で修理させていただきます。
- 無料修理により交換された部品・商品は、TOTO株式会社の所有となります。
- お客様からお預かりした個人情報、関連法令および社内諸規程に基づき、慎重かつ適切
に取り扱います。
詳細はTOTOホームページ (<http://www.toto.co.jp/>) をご覧ください。
- この製品の補修用性能部品(機能維持に不可欠な部品で使用期間中に取り替えの必要が
発生する可能性の大きいもの)の供給期間は製造中止後10年です。
※製品のモデルチェンジなどにより、予告なく製品を製造中止とする場合がありますので
あらかじめご了承ください。
- この洗濯機パンを廃棄処分される場合は、許可を受けている処理業者に処理を依頼してください。

TOTO®

保証書

本書は、本書記載内容で無料修理を行うことをお約束するものです。
お引き渡し日から下記保証期間中に損傷した場合は本書をご提示のうえ、取付店(またはお買い上げの
販売店)または修理受付センターに修理をご依頼ください。

品名	洗濯機パン (PWSP・PWSF・PWP・PWF型)
保証期間	お引き渡し日から2カ年 BL認定品は防水機能について5カ年保証です。

お客様 お名前	様
	〒
販売店名 取付店名	TEL (印)
	TEL
お引き渡し日	年 月 日
品番	

- 〈無料修理規定〉
1. 取扱説明書、本体貼り付けラベルなどの注意書に従った正常な
使用状態で損傷した場合には、保証期間無料修理いたします。
 2. 保証期間内でも次の場合には有料修理になります。
(イ) 使用上不注意、過失による不具合および不当な修理や改善による損傷
(ロ) 火災・地震・水害・落雷・その他の天災地変、公害による損傷
(ハ) 砂やゴミかみによる不具合および消耗部品(トラップのパッキンなど)
の損傷
(ニ) 維持管理の不備による汚れ・さび・排水の詰まりなどの不具合

★お客様へ

- この保証書をお受け取りになるときに、品番、お引き渡し日、取付店・販売店名、扱者印が記入、押印し
てあることを確認してください。
保証書は再発行いたしませんので紛失されないよう大切に保存してください。
- 部品の交換について
無料修理により取り外された部品・商品は、TOTO株式会社の所有となります。

TOTO株式会社

〒802-8601 福岡県北九州市小倉北区中島2-1-1
お客様相談室 TEL ☎0120-03-1010 FAX ☎0120-09-1010



製造番号

321	9	22	6011	00249
-----	---	----	------	-------

製品品番

PWP6	40N	2W
------	-----	----

洗濯機パン

L	9	1	1
---	---	---	---

お客様へ

ご愛用者登録のお願い

このたびは TOTO 商品をお求めいただき、誠にありがとうございます。
お客様に末永くご愛用いただくために、以下のいずれかの登録方法で、
ご愛用者登録をお願い致します。

●携帯電話での登録

QR コード対応の携帯電話をお持ちのお客様はこの用紙の左上に記載されている QR コードからアクセスいただき、画面の案内に従って登録してください。

※携帯電話の通信料はお客様負担となります。

※複数台登録が可能です。画面の案内に従って登録してください。

●インターネットでの登録

TOTO ホームページ (<http://www.toto.co.jp>) へアクセスいただき、アフターサポートメニューの「製品のご登録」より、画面の案内に従って登録してください。

※複数台登録が可能です。画面の案内に従って登録してください。

登録に関するお問い合わせは・・・

TOTO (株)ご愛用者登録相談室へ

TEL ☎ **0120-55-1172** (通話料無料)

受付時間：平日 9:00～17:00

(土・日・祝日・夏期休暇・年末年始を除く)

※登録いただいたお客様情報は製品安全に関する大切なお知らせや、暮らしに役立つ情報（新商品・イベントなどのご案内）の提供に利用させていただきます。

なお、お客様の個人情報は当社のプライバシーポリシーに基づいて適切に管理・取扱いさせていただきます。

詳細は TOTO ホームページをご覧ください。

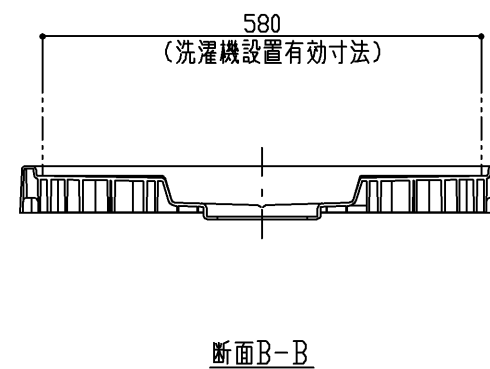
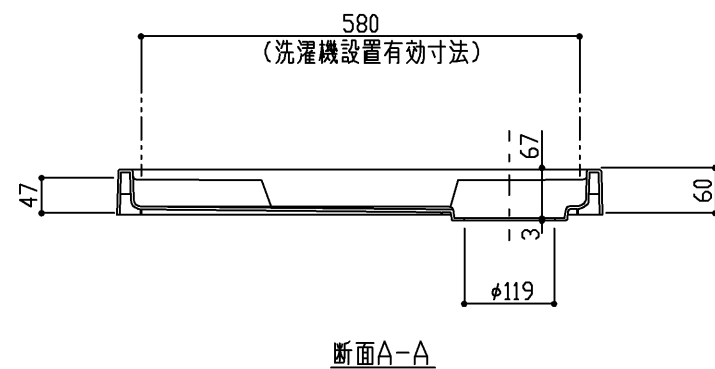
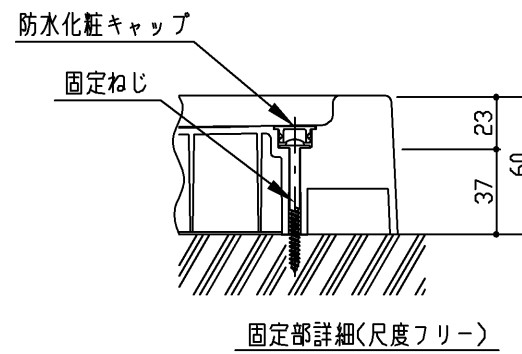
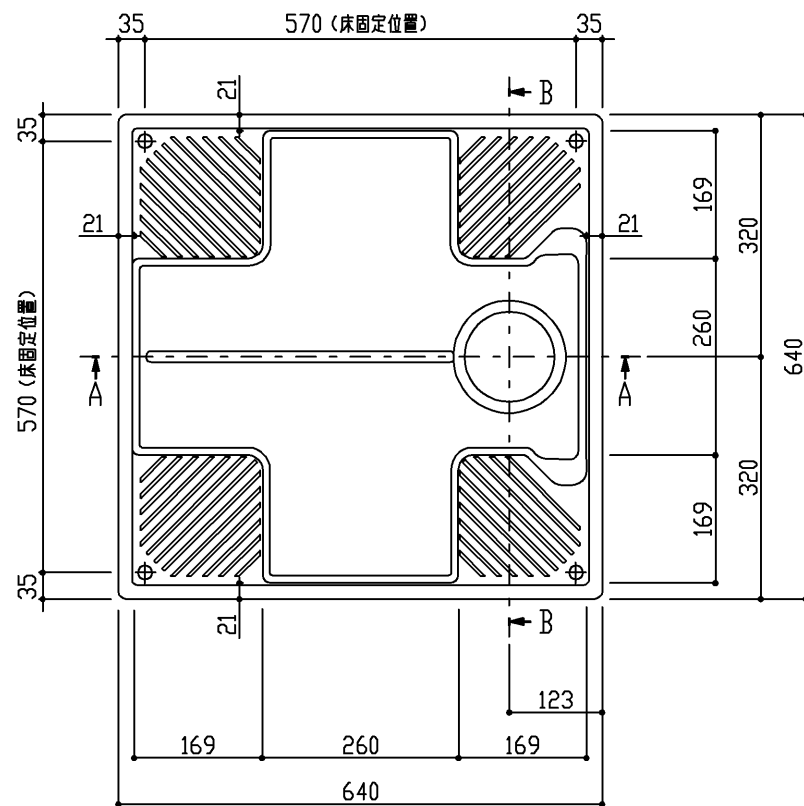

商品リスト

品番	品名	個数
PWP640N2W	PP製洗濯機パン	1

補修部品品番一覧

品番	品名	個数	備考
PWH43023W4W	防水化粧キャップ	1	4個入
PWH55036W4	固定ねじ	1	4本入

製品情報

- * 洗濯機パン本体の耐荷重(約200kg)
- * 製品は一般品(BL認定外)
- * 固定ねじ(4本)、防水化粧キャップ(4個)同梱
- * 排水トラップと組み合わせてご使用ください

工事情報

- * 洗濯機設置有効寸法は参考値の為、洗濯機との組合せは使用する洗濯機のカタログ、又は取扱説明書に記載されている設置条件を確認してください

TOTO

名称 洗濯機パン	製図 齋藤	単位 mm	現場名(備考欄)	品番 PWP640N2W	図番
	検図 福富				